

Canon

Canon Inkjet Printer
Impresora de inyección de tinta Canon

PIXMA PRO-1 series

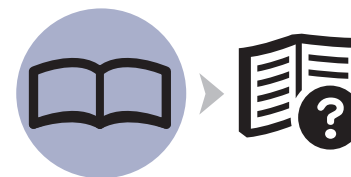

ENGLISH
ESPAÑOL

Getting Started

Read Me First

Guía de inicio

Léame en primer lugar

Make sure to read this manual before using the printer. Please keep it in hand for future reference.
Asegúrese de leer este manual antes de utilizar la impresora. Consérvelo a mano para utilizarlo como referencia en el futuro.



Q T 5 3 3 9 5 V 0 1

■ Contents

- 1 Preparation P.5
- 2 Install the Ink Tanks P.9
- 3 Install the Print Head P.13
- 4 Select Connection Method P.18
- 5 Set Up a USB Connection (Software Installation) P.20
- 6 Set Up a Wired Connection P.32
 - Software Installation P.32
 - Registration (Macintosh) P.41
 - Information P.44
- 7 Use from Additional Computers P.51
- 8 Load Paper P.52
- 9 Application Software P.53
 - Specifications P.55

■ Contenido

- 1 Preparación P.5
- 2 Instalación de los depósitos de tinta P.9
- 3 Instalación del cabezal de impresión P.13
- 4 Selección del método de conexión P.18
- 5 Configuración de una conexión USB (instalación del software) P.20
- 6 Configuración de una conexión cableada P.32
 - Instalación del software P.32
 - Registro (Macintosh) P.41
 - Información P.44
- 7 Uso desde ordenadores adicionales P.51
- 8 Carga del papel P.52
- 9 Software de aplicación P.53
 - Especificaciones P.56

- Printer Installation Flow
- Flujo de instalación de la impresora

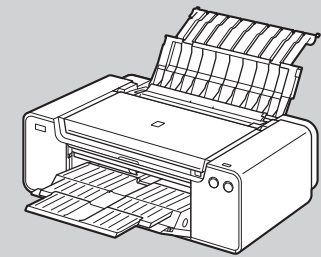
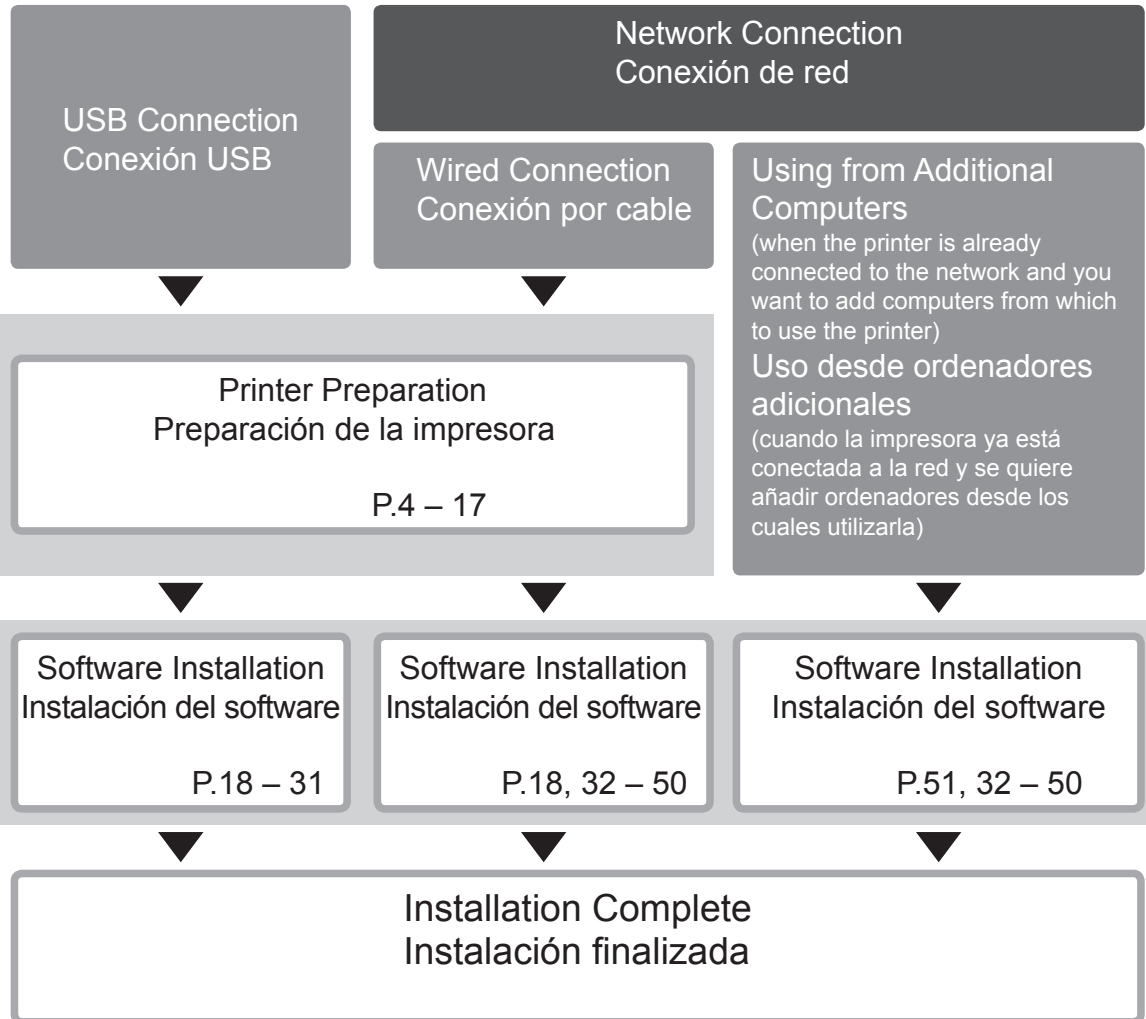

40
Minutes (approx.)
Minutos (aprox.)

Printer Preparation
Preparación de la impresora
P.4 – 17

Using from Additional Computers
(when the printer is already connected to the network and you want to add computers from which to use the printer)
Usó desde ordenadores adicionales
(cuando la impresora ya está conectada a la red y se quiere añadir ordenadores desde los cuales utilizarla)

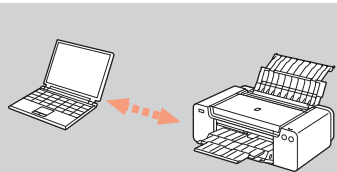

20
Minutes (approx.)
Minutos (aprox.)

Software Installation
Instalación del software
P.18 – 31

Software Installation
Instalación del software
P.18, 32 – 50

Software Installation
Instalación del software
P.51, 32 – 50

Installation Complete
Instalación finalizada

■ Symbols Used in This Document



Prohibited actions.



Instructions including important information.

- In this guide, Windows 7 operating system is referred to as Windows 7 and Windows Vista operating system as Windows Vista.
- In this guide, the screens are based on Windows 7 Home Premium and Mac OS X v.10.6.x. (Unless noted otherwise, the screens are those of Windows 7.)
- Microsoft is a registered trademark of Microsoft Corporation.
- Windows is a trademark or registered trademark of Microsoft Corporation in the U.S. and/or other countries.
- Windows Vista is a trademark or registered trademark of Microsoft Corporation in the U.S. and/or other countries.
- Internet Explorer is a trademark or registered trademark of Microsoft Corporation in the U.S. and/or other countries.
- Macintosh and Mac are trademarks of Apple Inc., registered in the U.S. and other countries.
- Safari is a trademark of Apple Inc., registered in the U.S. and other countries.
- Bonjour is a trademark of Apple Inc., registered in the U.S. and other countries.
- Adobe, Photoshop, Photoshop Elements, Lightroom, Adobe RGB and Adobe RGB (1998) are either registered trademarks or trademarks of Adobe Systems Incorporated in the United States and/or other countries.

■ Símbolos utilizados en este documento



Acciones prohibidas.



Instrucciones que incluyen información importante.

- En esta guía, para referirse al sistema operativo Windows 7 se utiliza el término Windows 7 y para referirse al sistema operativo Windows Vista se utiliza el término Windows Vista.
- Las pantallas de esta guía se basan en Windows 7 Home Premium y Mac OS X v.10.6.x. (A menos que se indique lo contrario, las pantallas serán de Windows 7.)
- Microsoft es una marca comercial registrada de Microsoft Corporation.
- Windows es una marca comercial o una marca comercial registrada de Microsoft Corporation en EE.UU. y en otros países.
- Windows Vista es una marca comercial o una marca comercial registrada de Microsoft Corporation en EE.UU. y en otros países.
- Internet Explorer es una marca comercial o una marca comercial registrada de Microsoft Corporation en EE.UU. y en otros países.
- Macintosh y Mac son marcas comerciales de Apple Inc., registradas en EE.UU. y en otros países.
- Safari es una marca comercial de Apple Inc., registrada en EE.UU. y en otros países.
- Bonjour es una marca comercial de Apple Inc., registrada en EE.UU. y en otros países.
- Adobe, Photoshop, Photoshop Elements, Lightroom, Adobe RGB y Adobe RGB (1998) son marcas comerciales registradas o marcas comerciales de Adobe Systems Incorporated en Estados Unidos y en otros países.

On-screen manuals can be viewed on a computer. They are included on the **Setup CD-ROM** and are installed during the software installation. Some parts of the manual may be displayed in English. For details on opening the on-screen manuals, refer to page 53.

Los manuales en pantalla se pueden ver en un ordenador. Se incluyen en el **CD-ROM de instalación (Setup CD-ROM)** y se instalan durante el proceso de instalación del software. Algunas partes del manual pueden aparecer en inglés. Para obtener más información sobre cómo abrir los manuales en pantalla, consulte la página 53.

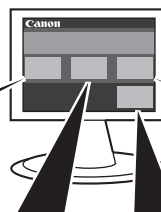
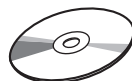
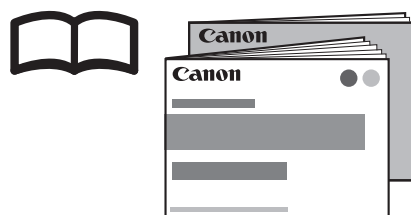

• **Getting Started**
(this manual)

• **Network Setup**
Troubleshooting

Describes how to set up and use your printer.

• **Guía de inicio**
(este manual)

• **Solución de problemas de configuración de red**

Describe cómo se configura y utiliza la impresora.



Basic Guide

Describes basic operations and media, and gives an introduction to other functions available.

Guía básica

Describe las operaciones básicas y los soportes y ofrece una introducción a otras funciones disponibles.



Advanced Guide
Digital Photo Printing Guide

Describes various operating procedures to make full use of printer.

Guía avanzada
Guía de impresión de fotografía digital

Describe los distintos procedimientos operativos para sacar el máximo provecho de la impresora.



Troubleshooting

Describes troubleshooting tips for problems you may encounter when using the printer.

Solución de problemas
Proporciona consejos para solucionar los problemas que puedan surgir al utilizar la impresora.

■ Devices Required for Wired Connection

■ Dispositivos necesarios para la conexión por cable

When using the printer over a wired connection, a commercial network device (router, etc.) and Ethernet cable are required.

Cuando la impresora se utilice mediante una conexión por cable, se necesitará un dispositivo de red comercial (router, etc.) y un cable Ethernet.

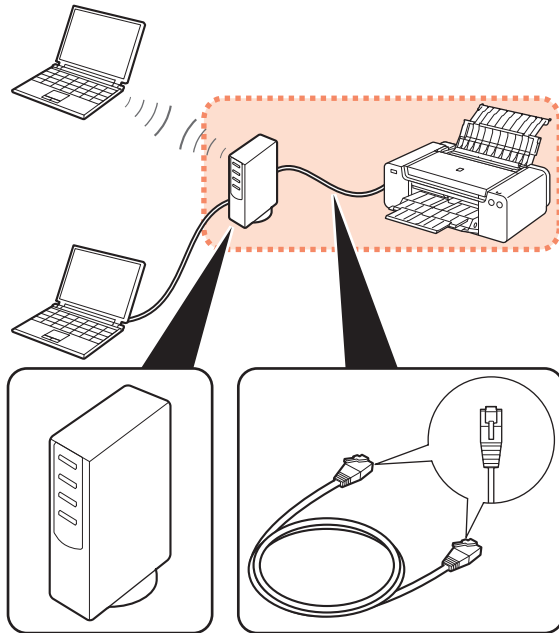

Router, etc.
Router, etc.

Ethernet cable
Cable Ethernet

■ Choosing a Location

■ Elección del emplazamiento

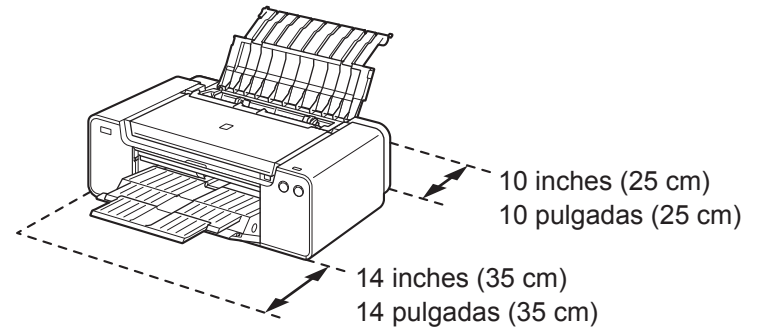

- Place the printer on a flat surface.
- Do not place any object in front of the printer.
- To open the Paper Support and Paper Output Tray, keep a space of 14 inches (35 cm) in front of the printer and a space of 10 inches (25 cm) behind it.

- ▶ • When installing the printer, lift and move it with the help of another person.

- Coloque la impresora sobre una superficie plana.
- No coloque ningún objeto delante de la impresora.
- Para abrir el soporte del papel y la bandeja de salida del papel, deje un espacio libre de 14 pulgadas (35 cm) delante de la impresora y un espacio de 10 pulgadas (25 cm) detrás de ella.

- ▶ • Cuando instale la impresora, levántela y muévala con la ayuda de otra persona.

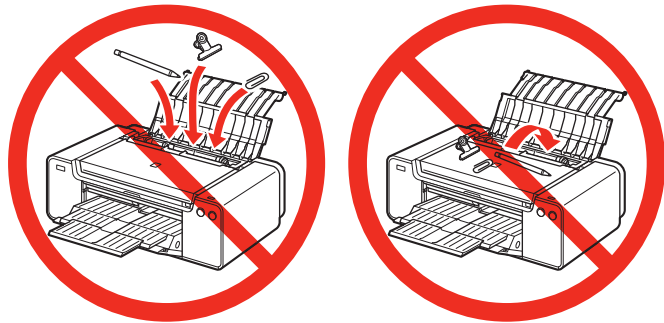

▶ Do not install the printer where an object may fall on it. In addition, do not place any object on the top of the printer. It may fall into the printer when opening covers, resulting in malfunction.

▶ No instale la impresora donde le pueda caer algún objeto. Además, no coloque ningún objeto encima de la impresora. Podría caer dentro de la impresora al abrir la cubierta y provocar fallos en el funcionamiento.



1

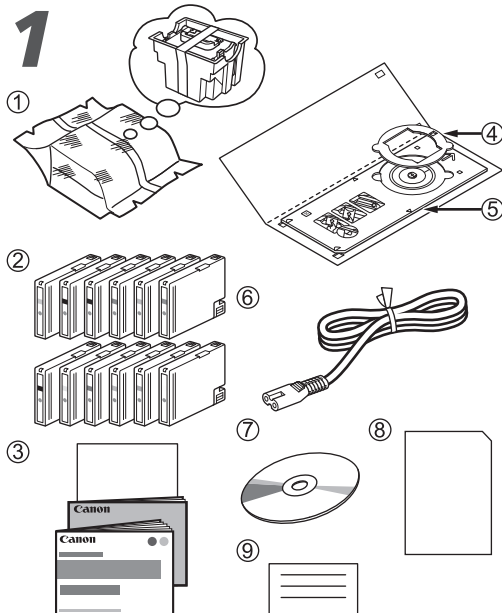

Make sure all the following items are supplied.

1. Print Head
 2. Ink tanks (12: LGY, PBK, DGY, M, PC, GY, MBK, Y, R, PM, C, CO)
 3. Manuals
 4. 8 cm disc adapter
 5. Disc tray
 6. Power cord
 7. Setup CD-ROM (containing the drivers, applications and on-screen manuals)
 8. Matte Photo Paper MP-101 (for Automatic Print Head Alignment)
 9. Other documents
-  • A USB cable is necessary to connect the printer with your computer (USB connection only).

Compruebe que no falta ninguno de los elementos siguientes.

1. Cabezal de impresión
 2. Depósitos de tinta (12: LGY, PBK, DGY, M, PC, GY, MBK, Y, R, PM, C, CO)
 3. Manuales
 4. Adaptador de disco de 8 cm
 5. Bandeja de disco
 6. Cable de alimentación
 7. CD-ROM de instalación (Setup CD-ROM) (contiene los controladores, las aplicaciones y los manuales en pantalla)
 8. Papel Fotográfico Mate (Matte Photo Paper) MP-101 (para la alineación automática del cabezal de impresión)
 9. Otros documentos
-  • Se necesita un cable USB para conectar la impresora al ordenador (solo mediante conexión USB).

1

2

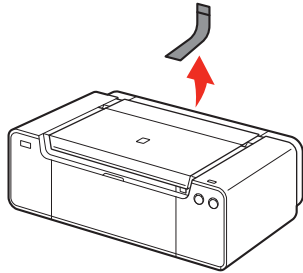

Remove all orange tape and protective materials from the inside and outside of the printer.

-  • The tape and protective materials may differ in shape and position from those shown here.

Retire todas las cintas naranjas y todos los materiales protectores del interior y el exterior de la impresora.

-  • La forma y la posición de la cinta y los materiales protectores pueden variar respecto a las que se muestran aquí.

3

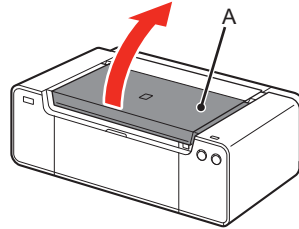

Open the Top Cover (A).

Abra la tapa superior (A).

4

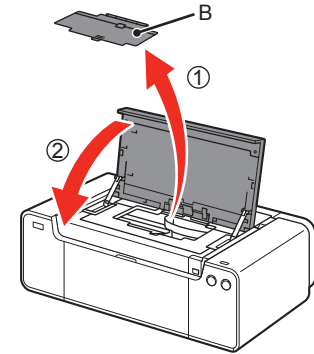

1. Remove the Head Cover (B).
2. Close the Top Cover.

-  • The Head Cover is to be installed during the printer installation.

1. Retire la cubierta del cabezal (B).
2. Cierre la tapa superior.

-  • La cubierta del cabezal debe instalarse durante la instalación de la impresora.

5

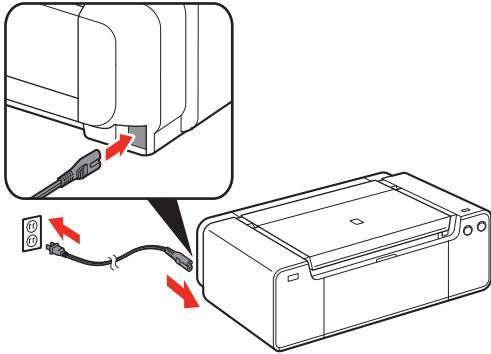

Insert the power cord into the connector on the left side at the back of the printer and into the wall outlet firmly.

- ▶ Do NOT connect the USB cable or Ethernet cable at this stage.

Introduzca firmemente el cable de alimentación en el conector situado a la izquierda de la parte posterior de la impresora y a la toma de corriente.

- ▶ NO conecte el cable USB o Ethernet en este momento.

6

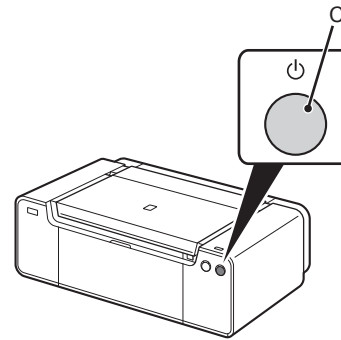

Press the **ON** button (C).

- 📖 It takes about 5 seconds for the **ON** button to work after the power cord is plugged in.

Pulse el botón **ACTIVADO (ON)** (C).

- 📖 Una vez conectado el cable de corriente, el botón **ACTIVADO (ON)** tarda unos 5 segundos en ponerse en funcionamiento.

7

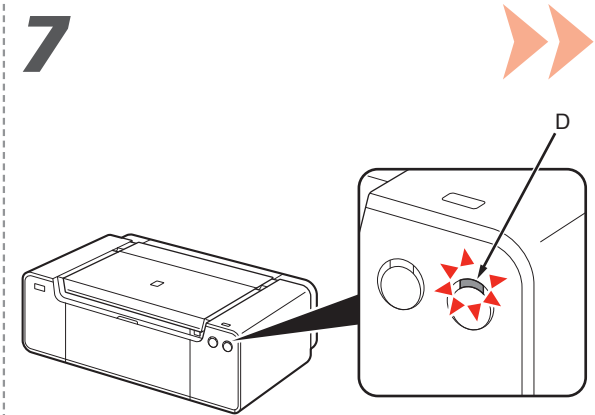

Wait for about 2 minutes until the **POWER** lamp (white) (D) stops flashing and stays lit, then proceed to the next step.

- 📖 The printer may make some operating noises. This is normal operation.

Esperе unos 2 minutos hasta que la luz de **encendido (POWER)** (blanca) (D) deje de parpadear y permanezca iluminada y, a continuación, continúe con el paso siguiente.

- 📖 La impresora puede producir algunos ruidos durante el funcionamiento. Esto es parte del funcionamiento normal.

▶ **When it is necessary to turn off the printer**
Cuando sea necesario desconectar la impresora

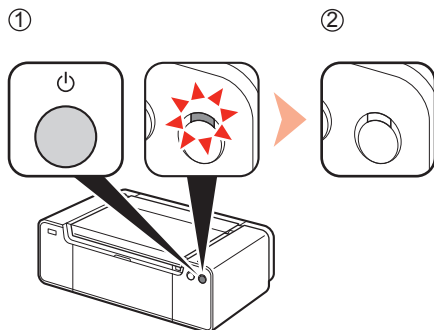

Be sure to follow the procedure below.

1. Press the **ON** button to turn off the printer.
2. Make sure that the **POWER** lamp is not lit.
Operating noise may continue for up to 60 seconds until the printer turns off.

Asegúrese de seguir el procedimiento que se explica a continuación.

1. Pulse el botón **ACTIVADO (ON)** para desconectar la impresora.
2. Asegúrese de que la luz de **encendido (POWER)** no está iluminada.

Hasta que la impresora se apague, 60 segundos como máximo, se puede seguir escuchando el ruido de funcionamiento.

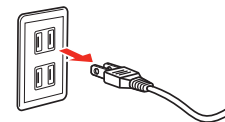

- ▶ • Before removing the power plug, make sure that the **POWER** lamp is not lit. Removing the power plug while the **POWER** lamp is lit or flashing may cause drying and clogging of the Print Head, resulting in poor printing.

- 📖 • The specification of the power cord differs for each country or region.

- ▶ • Antes de retirar el cable de alimentación, asegúrese de que la luz de **encendido (POWER)** no esté iluminada. Si se retira el cable de alimentación mientras la luz de **encendido (POWER)** está encendida o parpadea, el cabezal de impresión se puede secar y obstruir, teniendo como resultado una impresión de mala calidad.

- 📖 • Las especificaciones del cable de alimentación varían según el país o la región de uso.

2 Install the Ink Tanks Instalación de los depósitos de tinta

1

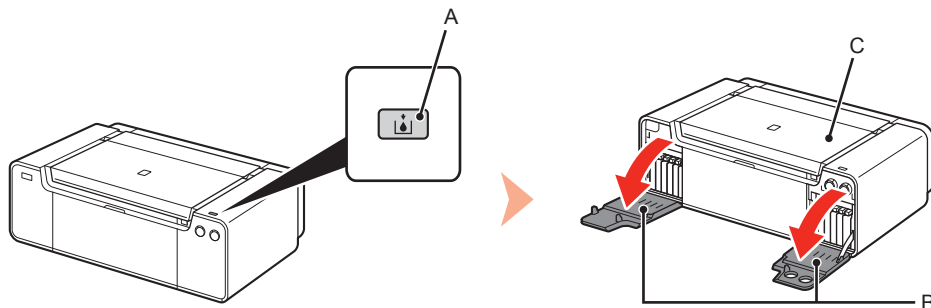

Press the **Tank Cover Open** button (A).
The left and right Tank Covers (B) open.
Make sure the Top Cover (C) is closed.

Pulse el botón **Abrir cubierta del cartucho (Tank Cover Open)** (A).
Las cubiertas del cartucho izquierda y derecha (B) se abren.
Asegúrese de que la tapa superior (C) esté cerrada.

2

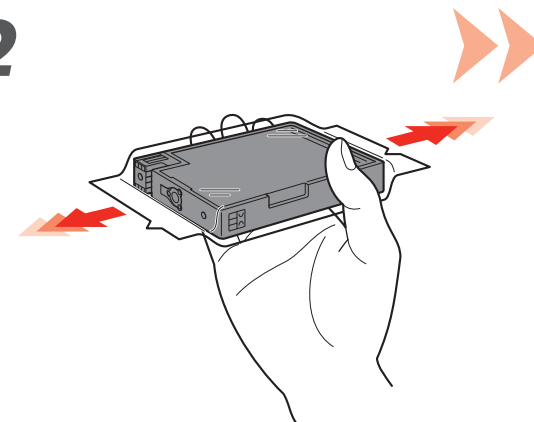

Before removing the ink tank from its package, shake it 5 to 6 times horizontally.

- ▶ Handle the ink tanks carefully. Do not drop or apply excessive pressure to them.
- ▶ Be sure to use the supplied ink tanks.

Antes de retirar el depósito de tinta de su envoltorio, agítelo 5 o 6 veces en horizontal.

- ▶ Maneje los depósitos de tinta con cuidado. No los tire ni aplique demasiada presión sobre ellos.
- ▶ Asegúrese de utilizar los depósitos de tinta suministrados.

3

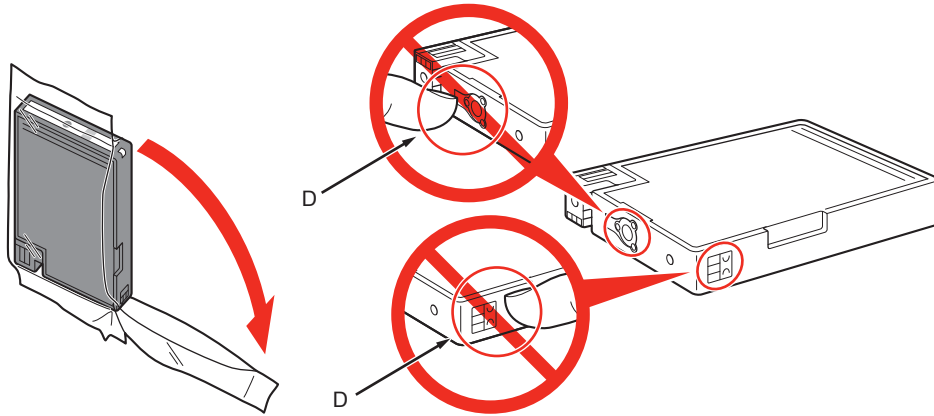

Remove the ink tank from the package.

- ▶ Do not touch the contacts (D) of the ink tanks.

Retire el depósito de tinta del envoltorio.

- ▶ No toque los contactos (D) de los depósitos de tinta.

4

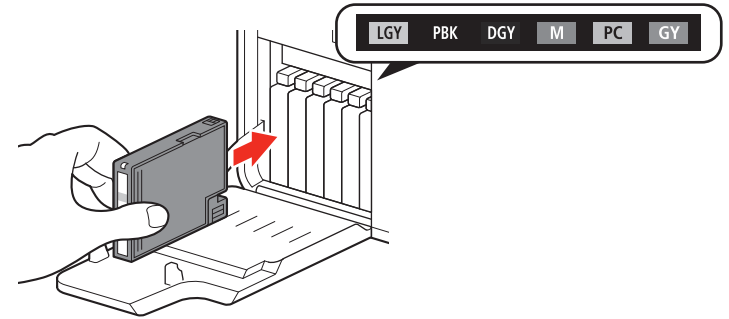

Set the ink tank.

Press the mark (**PUSH**) to set the ink tank firmly into place. When the installation is completed properly, the **Ink** lamp lights red. Make sure that the color of the label matches the ink tank.

Coloque el depósito de tinta.

Presione la marca (**PUSH**) para colocar firmemente el depósito de tinta en su lugar.

Cuando la instalación se complete correctamente, la lámpara de **Tinta (Ink)** se iluminará en rojo.

Asegúrese de que el color de la etiqueta coincida con el depósito de tinta.

5

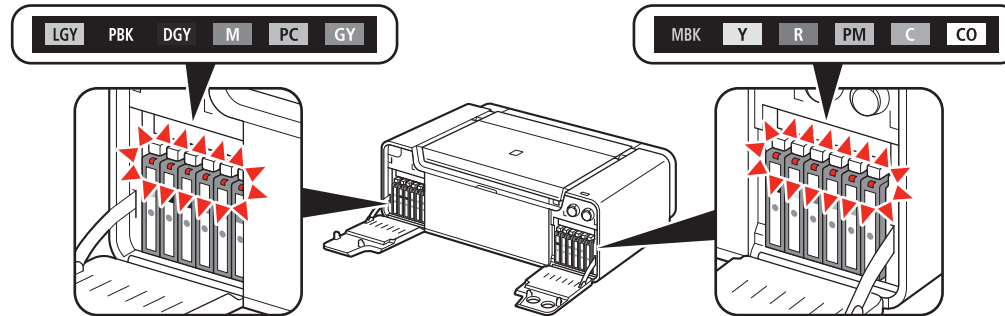

Install all the other ink tanks in the same way according to the color order indicated on the label.
Make sure all the **Ink** lamps light red.

- ▶ Once you have installed the ink tanks, do not remove them unnecessarily.

Instale los demás depósitos de tinta de la misma manera según el orden de los colores indicado en la etiqueta.
Asegúrese de que todas las lámparas de **tinta (Ink)** están encendidas de color rojo.

- ▶ Cuando se hayan instalado los depósitos de tinta, no se deben extraer salvo que sea totalmente necesario.

6

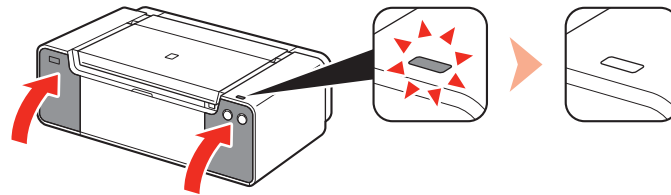

1. Close the left and right Tank Covers until they click.
2. Make sure that the **Tank Cover Open** button (blue) is not lit, then proceed to the next step.

▶ • If the **Tank Cover Open** button (blue) remains lit, make sure that the ink tanks are correctly installed.

1. Cierre las cubiertas del cartucho izquierda y derecha hasta que encajen en su lugar.
2. Asegúrese de que el botón **Abrir cubierta del cartucho (Tank Cover Open)** (azul) no esté iluminado y, a continuación, continúe con el paso siguiente.

▶ • Si el botón **Abrir cubierta del cartucho (Tank Cover Open)** (azul) permanece iluminado, asegúrese de que los depósitos de tinta estén instalados correctamente.

3 Install the Print Head Instalación del cabezal de impresión

1

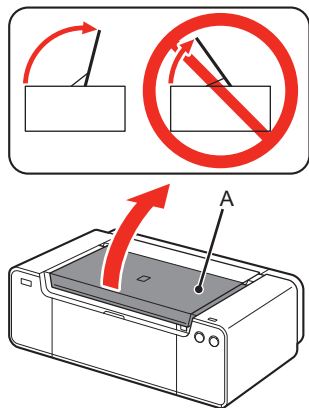

Open the Top Cover (A) completely.

Abra la tapa superior (A) completamente.

2

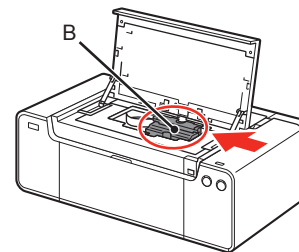

The Print Head Holder (B) moves to the installation position.

If the Print Head Holder does not move, make sure that the printer is turned on. For details, refer to **5** to **7** on page 7 in "1 Preparation."

➡ Go to the next page.

El soporte del cabezal de impresión (B) se desplazará a la posición de instalación.
Si el soporte del cabezal no se mueve, compruebe que la impresora está encendida. Para conocer todos los detalles, consulte de **5** a **7** en la página 7 de "1 Preparación".

➡ Vaya a la siguiente página.



3

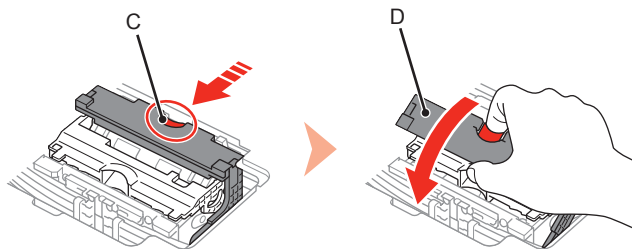

While pressing the Lock Button (C) in the direction of the arrow, open the Joint Lever (1) (D) forward.

Mientras presiona el botón de bloqueo (C) en la dirección de la flecha, abra la palanca de unión (1) (D) hacia delante.

4

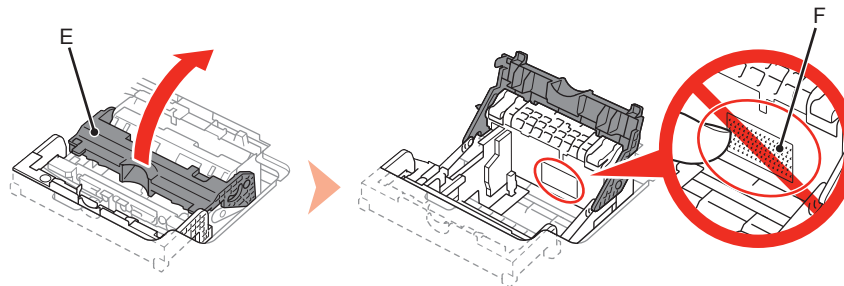

Open the Print Head Lock Lever (2) (E) fully until it stops.

- ▶ Do not touch the inside of the Print Head Holder (F). The printer may not print properly if you touch it.

Abra la palanca de bloqueo del cabezal de impresión (2) (E) completamente hasta que se detenga.

- ▶ No toque el interior del soporte del cabezal de impresión (F). Si se toca, es posible que la impresora no imprima correctamente.

5

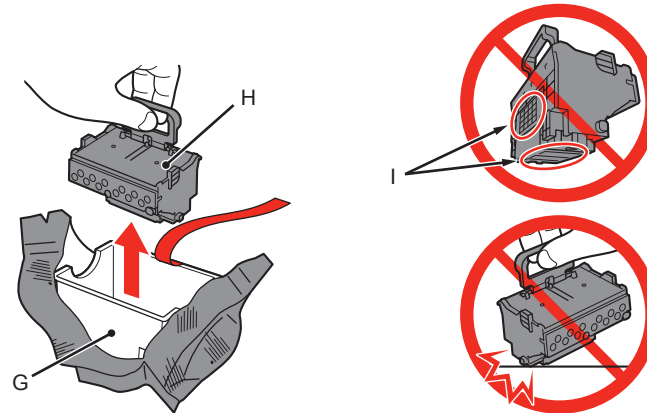

1. Remove the head case (G) from the silver package.
2. Remove the tape.
3. Hold the blue handle and remove the Print Head (H).

- ▶ Handle the Print Head carefully. Do not drop or apply excessive pressure to it.
- ▶ Do not touch the metal parts (I) of the Print Head. The printer may not print properly if you touch them.
- ▶ There may be some transparent or light color ink on the inside of the bag the Print Head comes in - this has no effect on print quality. Be careful not to get ink on yourself when handling these items.

1. Retire la caja del cabezal (G) del embalaje plateado.
2. Retire la cinta.
3. Sujete el asa azul y retire el cabezal de impresión (H).

- ▶ Maneje el cabezal de impresión con cuidado. No lo deje caer ni le aplique una presión excesiva.
- ▶ No toque las piezas metálicas (I) del cabezal de impresión. Si las toca, puede que la impresora no imprima correctamente.
- ▶ Puede haber un poco de tinta de color claro o transparente dentro de la bolsa en la que viene el cabezal de impresión. Esto no afecta a la calidad de impresión. Tenga cuidado para no mancharse de tinta al manipular estos componentes.

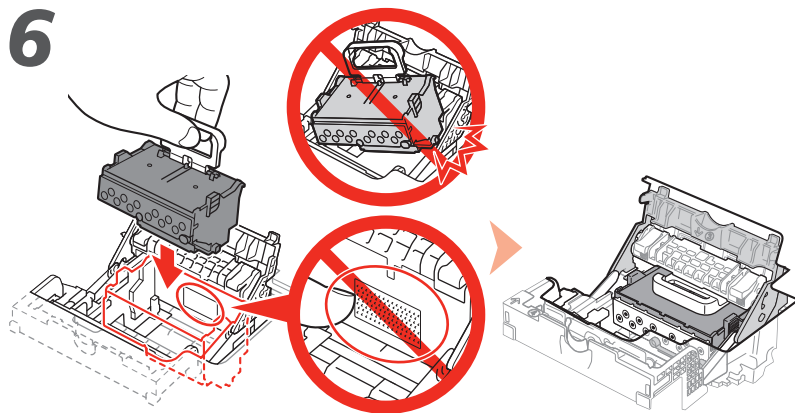

Insert the Print Head from straight above as shown to set it in place.

- ▶ Do not knock the Print Head against the sides of the holder.

Inserte el cabezal de impresión directamente desde arriba, como se muestra, para colocarlo en su lugar.

- ▶ No golpee el cabezal de impresión contra los laterales del soporte.

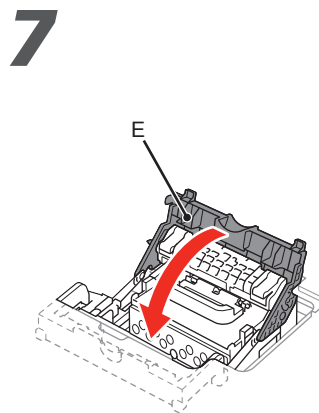

Lower the Print Head Lock Lever (3) (E).

Baje la palanca de bloqueo del cabezal de impresión (3) (E).

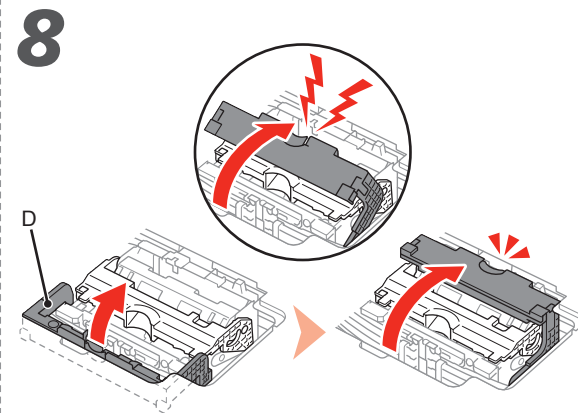

Close the Joint Lever (4) (D) completely until it clicks.

The Joint Lever (4) may be tight and make a noise while being closed.

- ▶ Once you have installed the Print Head, do not remove it unnecessarily.

Cierre completamente la palanca de unión (4) (D) hasta que encaje en su lugar.

Es posible que la palanca de unión (4) ofrezca resistencia y haga un ruido mientras se cierra.

- ▶ Una vez instalado el cabezal de impresión, no lo retire si no es necesario.

9

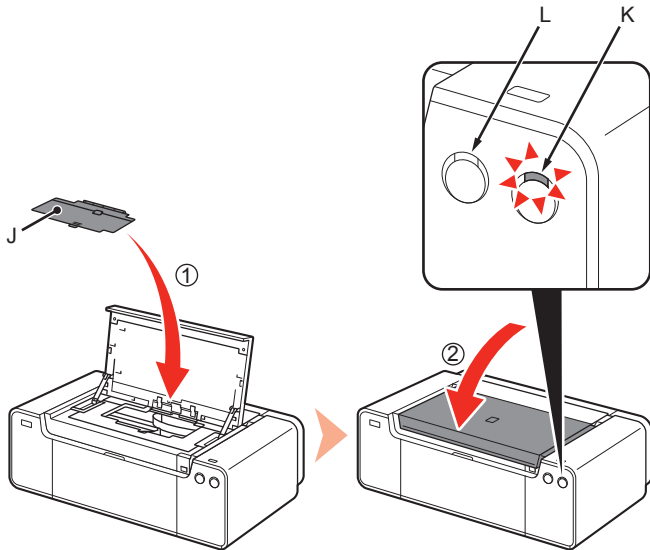

1. Install the Head Cover (J).

2. Close the Top Cover.

3. Wait for about 20 minutes until the **POWER** lamp (white) (K) stops flashing and stays lit, then proceed to the next step.

This operation is required to make the printer ready for use. Do not turn off the printer until the **POWER** lamp stays lit.

The printer may make some operating noises when preparing to print. This is normal operation.

- ▶ If the **Alarm** lamp (orange) (L) flashes, make sure that the Print Head Lock Lever is closed correctly. Open the Joint Lever and Print Head Lock Lever, then start again from **7**.
- When the printer is turned on for the first time, ink is used to ready the printer for printing. The remaining ink level can be checked from the printer driver (Windows) or Canon IJ Printer Utility (Macintosh) after software installation.

1. Instale la cubierta del cabezal (J).

2. Cierre la tapa superior.

3. Espere unos 20 minutos hasta que la lámpara de **ENCENDIDO (POWER)** (blanca) (K) deje de parpadear y permanezca iluminada y, a continuación, continúe con el paso siguiente.

Esta operación es necesaria para preparar la impresora para su uso. No apague la impresora hasta que la luz de **ENCENDIDO (POWER)** permanezca iluminada.

Es posible que la impresora emita ciertos ruidos de funcionamiento mientras se prepara para imprimir. Esto es parte del funcionamiento normal.

- ▶ Si la luz de **Alarma (Alarm)** (naranja) (L) parpadea, asegúrese de que la palanca de bloqueo del cabezal de impresión esté cerrada correctamente. Abra la palanca de unión y la palanca de bloqueo del cabezal de impresión y, a continuación, comience de nuevo desde **7**.
- Cuando la impresora se enciende por primera vez, utiliza tinta para prepararse para la impresión. Se puede comprobar el nivel de tinta restante desde el controlador de impresora (Windows) o Canon IJ Printer Utility (Macintosh) después de la instalación del software.

4 Select Connection Method Selección del método de conexión

Intended Use Uso previsto

Connection Method Método de conexión

- Connect to a computer with a USB cable.
- Conectar a un ordenador con un cable USB.

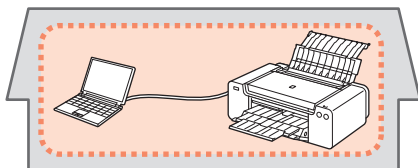

USB Connection
Conexión USB

Go to "5 Set Up a USB Connection (Software Installation)" on page 20.

Vaya a "5 Configuración de una conexión USB (instalación del software)" en la página 20.

- Connect to a computer with an Ethernet cable.
- Use from multiple computers.
- Conectar a un ordenador con un cable Ethernet.
- Utilizar desde varios ordenadores.

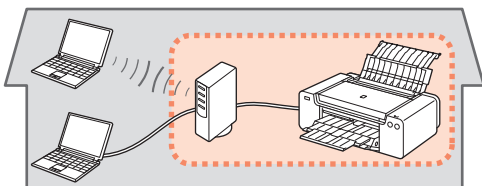

Wired Connection
Conexión por cable

Go to "6 Set Up a Wired Connection" on page 32.

Also refer to the information on page 19.

Vaya a "6 Configuración de una conexión cableada" en la página 32. Consulte también la información de la página 19.

What is Network?

A system to exchange information between computers by connecting them to each other with cables or via wireless communication. The Internet and LAN are types of networks.

What is LAN (Local Area Network)?

A type of network that connects computers to each other within a limited area (room, building, etc.).

¿Qué es una red?

Un sistema de intercambio de información entre ordenadores mediante la conexión de éstos entre sí con cables o a través de comunicaciones inalámbricas. Internet y las redes de área local (LAN) son tipos de redes.

¿Qué es una red de área local (LAN)?

Un tipo de red que conecta ordenadores entre sí dentro de un área limitada (habitación, edificio, etc.).

If you are not certain whether your device (router, etc.) supports wired connection, refer to the manual supplied with the device, or contact its manufacturer.

If your device supports wired connection, check if it supports simultaneous connection of multiple computers and network devices.

Si no sabe si el dispositivo (router, etc.) admite una conexión por cable, consulte el manual proporcionado con el mismo o póngase en contacto con el fabricante.

Si el dispositivo admite una conexión por cable, compruebe si es compatible con la conexión simultánea de múltiples ordenadores y dispositivos de red.

5 Set Up a USB Connection (Software Installation) Configuración de una conexión USB (instalación del software)

Do not connect the USB cable yet.
No conecte aún el cable USB.

To use the printer by connecting it to a computer, software including the drivers needs to be copied (installed) to the computer's hard disk. The installation process takes about 20 minutes. (The installation time varies depending on the computer environment or the number of application software to be installed.)

- ▶ • Quit all running applications before installation.
- Log on as the administrator (or a member of the Administrators group).
- Do not switch users during the installation process.
- Internet connection may be required during the installation. Connection fees may apply. Consult the internet service provider.
- It may be necessary to restart your computer during the installation process. Follow the on-screen instructions and do not remove the **Setup CD-ROM** during restart. The installation resumes once your computer has restarted.
- For the system requirements, refer to "Specifications."

Para utilizar la impresora conectándola a un ordenador, deberá copiar (instalar) el software y los controladores necesarios en el disco duro del ordenador. El proceso de instalación lleva unos 20 minutos. (El tiempo necesario para instalar varía en función del entorno del ordenador o de cuánto software de aplicación se vaya a instalar.)

- ▶ • Cierre las aplicaciones que se estén ejecutando antes de la instalación.
- Inicie la sesión como administrador (o miembro del grupo de administradores).
- No cambie de usuario durante el proceso de instalación.
- Durante la instalación, es posible que se tenga que conectar a Internet. Esto puede implicar gastos de conexión. Consulte con el proveedor de servicios de Internet.
- Es posible que deba reiniciar el ordenador durante el proceso de instalación. Siga las instrucciones de la pantalla y no retire el **CD-ROM de instalación (Setup CD-ROM)** durante el reinicio. La instalación se reanudará una vez reiniciado el ordenador.
- Para obtener información sobre los requisitos del sistema, consulte "Especificaciones".

For Spanish Users in the U.S.A.
Para los usuarios de habla hispana en EE. UU.

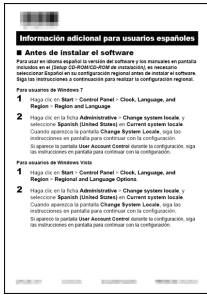

Refer to the "Información adicional para usuarios españoles" sheet to install the Spanish version of the software.

Consulte la hoja "Información adicional para usuarios españoles" para instalar la versión en español del software.

Windows

If the USB cable is connected before the software is installed
Si el cable USB está conectado antes de instalar el software

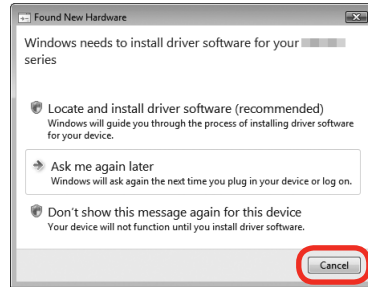

For Windows 7

1. Remove the USB cable connected to your computer.
2. Proceed to **1** on page 22.

For Windows Vista/Windows XP

This dialog box may appear.

1. Remove the USB cable connected to your computer. If the dialog box closes, proceed to **1** on page 22.
2. Click **Cancel**.
3. Proceed to **1** on page 22.

Para Windows 7

1. Retire el cable USB conectado al ordenador.
2. Continúe con el paso **1** de la página 22.

Para Windows Vista/Windows XP

Puede aparecer este cuadro de diálogo.

1. Retire el cable USB que esté conectado al ordenador. Si se cierra el cuadro de diálogo, continúe con el paso **1** de la página 22.
2. Haga clic en **Cancelar (Cancel)**.
3. Continúe con el paso **1** de la página 22.



Easy-WebPrint EX

Easy-WebPrint EX is Web print software that is installed on the computer when installing the supplied software. Internet Explorer 7 or later (Windows) or Safari 4 or later (Mac OS X v.10.5 or later) is required to use this software. An Internet connection is required for installation.

Easy-WebPrint EX

Easy-WebPrint EX es un software de impresión para web que se instala en el ordenador al instalar el software incluido. Para utilizar este software es necesario Internet Explorer 7 o posterior (Windows) o Safari 4 o posterior (Mac OS X v.10.5 o posterior). Para la instalación, es necesario estar conectado a Internet.

1

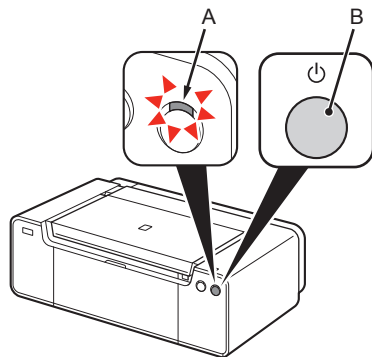

1. Make sure that the **POWER** lamp (white) (A) is lit.
2. Press the **ON** button (B) to **TURN OFF THE PRINTER**.
Operating noise may continue for up to 60 seconds until the printer turns off.

▶ Do not connect the printer to the computer with the USB cable yet. If it is already connected, disconnect the USB cable from the computer.

1. Asegúrese de que la lámpara de **encendido (POWER)** (blanca) (A) esté iluminada.
2. Pulse el botón **ACTIVADO (ON)** (B) para **APAGAR LA IMPRESORA**.

Hasta que la impresora se apague, 60 segundos como máximo, se puede seguir escuchando el ruido de funcionamiento.

▶ Aún no conecte la impresora al ordenador mediante el cable USB. Si ya está conectado, desconecte el cable USB del ordenador.

2

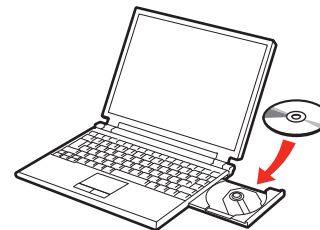

1. Make sure that the printer has turned off.
 2. Turn on the computer.
 3. Insert the **Setup CD-ROM** into the CD-ROM drive.
- If you are using Windows, the setup program starts automatically.

 **For Windows**

- If the program does not start automatically, double-click the CD-ROM icon in **Computer** or **My Computer**. When the CD-ROM contents appear, double-click **MSETUP4.EXE**.

1. Compruebe que la impresora esté apagada.
 2. Encienda el ordenador.
 3. Introduzca el **CD-ROM de instalación (Setup CD-ROM)** en la unidad de CD-ROM.
- Si usa Windows, el programa de instalación se inicia automáticamente.

 **Para Windows**

- Si el programa no se inicia automáticamente, haga doble clic en el icono del CD-ROM en **Equipo (Computer)** o **Mi PC (My Computer)**. Cuando aparezca el contenido del CD-ROM, haga doble clic en **MSETUP4.EXE**.

Windows

3 Windows 7/Windows Vista Windows XP → 4

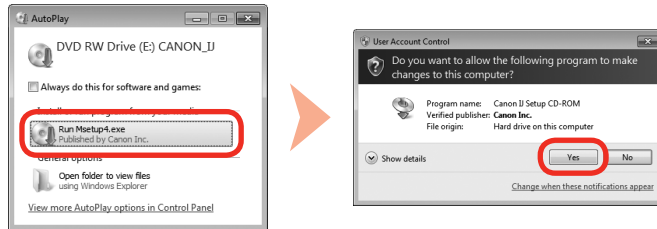

Click **Run Msetup4.exe** on the **AutoPlay** screen, then click **Yes** or **Continue** on the **User Account Control** dialog box. If the **User Account Control** dialog box reappears in following steps, click **Yes** or **Continue**.

Haga clic en **Ejecutar Msetup4.exe (Run Msetup4.exe)** en la pantalla **Reproducción automática (AutoPlay)** y, a continuación, haga clic en **Sí (Yes)** o en **Continuar (Continue)** en el cuadro de diálogo **Control de cuentas de usuario (User Account Control)**.

Si vuelve a aparecer el cuadro de diálogo **Control de cuentas de usuario (User Account Control)** en los pasos siguientes, haga clic en **Sí (Yes)** o en **Continuar (Continue)**.



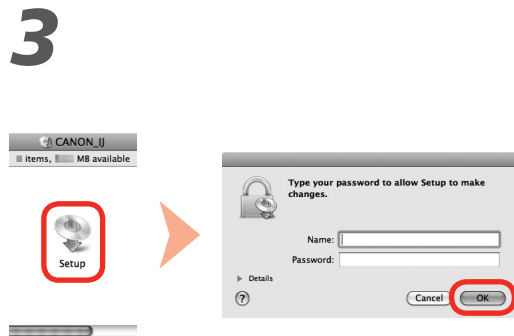

Macintosh





 Double-click the **Setup** icon of the CD-ROM folder to proceed to the following screen. Enter your administrator name and password, then click **OK**.

 If the CD-ROM folder does not open automatically, double-click the CD-ROM icon on the desktop.

 If you do not know your administrator name or password, click the help button, then follow the on-screen instructions.

 Haga doble clic en el icono **Setup** de la carpeta del CD-ROM para pasar a la pantalla siguiente. Introduzca el nombre de administrador y la contraseña; a continuación, haga clic en **OK**.

 Si la carpeta del CD-ROM no se abre automáticamente, haga doble clic en el icono del CD-ROM del escritorio.

 Si no sabe su nombre o contraseña de administrador, haga clic en el botón de ayuda y, a continuación, siga las instrucciones que aparezcan en pantalla.



4



Click **Easy Install**.

The drivers, application software, and on-screen manuals are installed.

- If you want to select particular items to install, click **Custom Install**.

Haga clic en **Instalación simple (Easy Install)**. Se instalarán los controladores, el software de aplicación y los manuales en pantalla.

- Si desea seleccionar unos elementos concretos para instalarlos, haga clic en **Instalación personalizada (Custom Install)**.

5

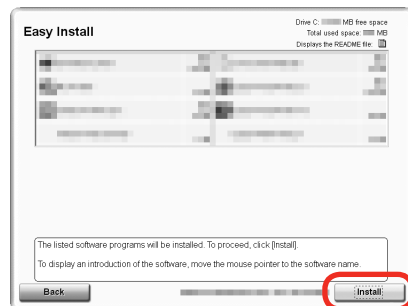

Click **Install**.

Haga clic en **Instalar (Install)**.

6

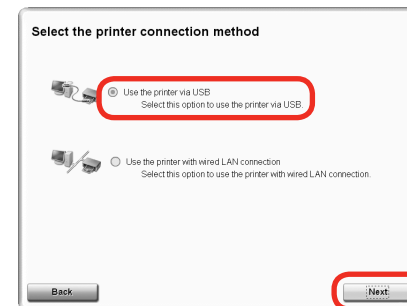

Select **Use the printer via USB**, then click **Next**.

Follow any on-screen instructions to proceed with the software installation.

Seleccione **Utilizar la impresora mediante USB (Use the printer via USB)** y, a continuación, haga clic en **Siguiente (Next)**. Siga las instrucciones que aparezcan en pantalla para continuar con la instalación del software.

Important Information for the Installation

Información importante para la instalación

USB Port

Puerto USB

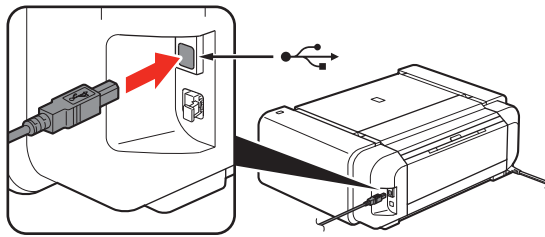

When the **Printer Connection** screen appears, connect the printer to the computer with a USB cable. After connecting the cable, **TURN ON THE PRINTER.**

The USB Port is located on the right side at the back of the printer. The upper port is for USB.

Quando aparezca la pantalla **Conexión de impresora (Printer Connection)**, conecte la impresora al ordenador mediante un cable USB. Después de conectar el cable, **ENCIENDA LA IMPRESORA.**

El puerto USB se encuentra en la parte posterior derecha de la impresora. El puerto superior es para USB.

7

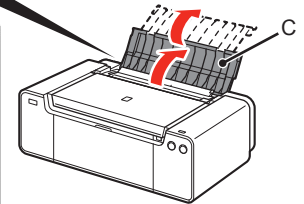
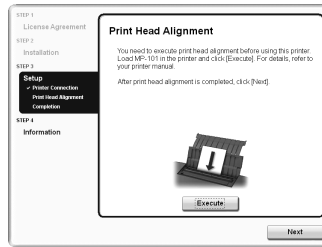
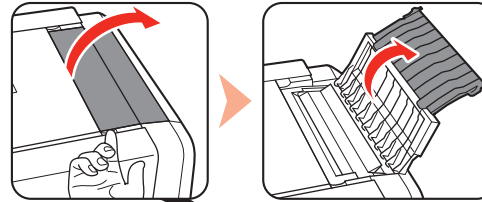

When this screen appears, open the Paper Support (C).

Quando aparezca esta pantalla, abra el soporte del papel (C).

8

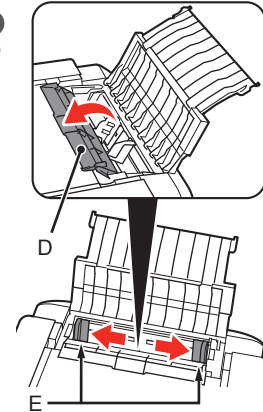

Open the Feed Slot Cover (D), then move the Paper Guides (E) to both edges.

Abra la cubierta de la ranura de alimentación (D) y, a continuación, mueva las guías del papel (E) a ambos bordes.

9

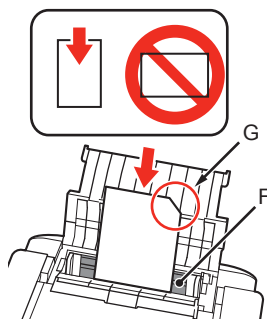

Load 2 sheets of supplied specialty paper (Matte Photo Paper MP-101) in the Rear Tray (F). Load paper in portrait orientation so that the cut corner (G) is at the top right.

- ▶ Be sure to use the supplied MP-101 for Print Head Alignment.

Cargue 2 hojas del papel especial suministrado (Papel Fotográfico Mate (Matte Photo Paper) MP-101) en la bandeja posterior (F).

Cargue el papel con orientación vertical de manera que la esquina del corte (G) esté en la parte superior derecha.

- ▶ Asegúrese de usar el papel MP-101 para la alineación del cabezal de impresión.

10

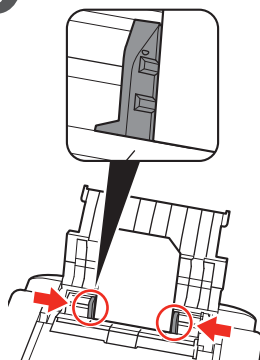

Slide the left and right Paper Guides against both edges of the paper.

- Do not slide the Paper Guides too hard against the paper.

Deslice las guías del papel izquierda y derecha contra ambos bordes del papel.

- No deslice las guías de papel apretando demasiado contra el papel.

11

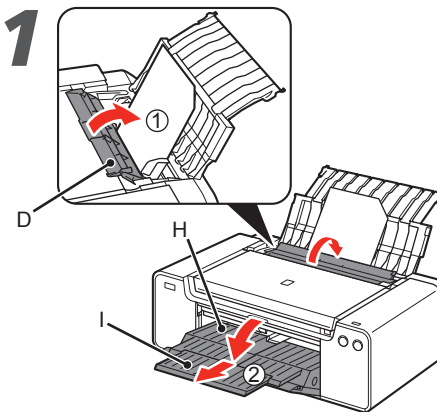

1. Close the Feed Slot Cover (D) gently.
2. Open the Paper Output Tray (H), then pull out the Output Tray Extension (I).

1. Cierre suavemente la cubierta de la ranura de alimentación (D).
2. Abra la bandeja de salida del papel (H) y, a continuación, tire hacia fuera de la extensión de la bandeja de salida (I).

12

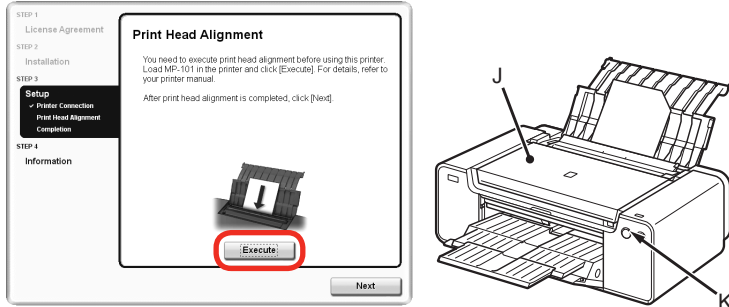

Click **Execute**.

Do not open the Top Cover (J) while printing.

- If the **Alarm** lamp (orange) (K) flashes, check the error screen on the computer, then start again from **7**.

Haga clic en **Ejecutar (Execute)**.

No abra la tapa superior (J) durante la impresión.

- Si la luz de **Alarma (Alarm)** (naranja) (K) parpadea, compruebe la pantalla de errores del equipo y, a continuación, vuelva a empezar desde **7**.

Windows

13

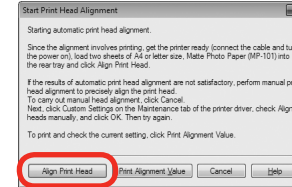

When the **Start Print Head Alignment** screen appears, click **Align Print Head**. Click **OK** in the subsequent message.

Print Head Alignment takes about 7 – 8 minutes to complete.

Cuando aparezca la pantalla **Iniciar alineación de cabezales de impresión (Start Print Head Alignment)** haga clic en **Alinear cabezales de impresión (Align Print Head)**. Haga clic en **Aceptar (OK)** en el mensaje subsiguiente.

La alineación del cabezal de impresión tarda unos 7 – 8 minutos en completarse.

Macintosh

13

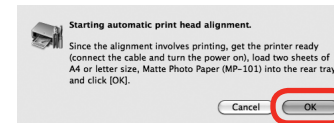

Click **OK**.

Print Head Alignment takes about 7 – 8 minutes to complete.

Haga clic en **Aceptar (OK)**.

La alineación del cabezal de impresión tarda unos 7 – 8 minutos en completarse.

14

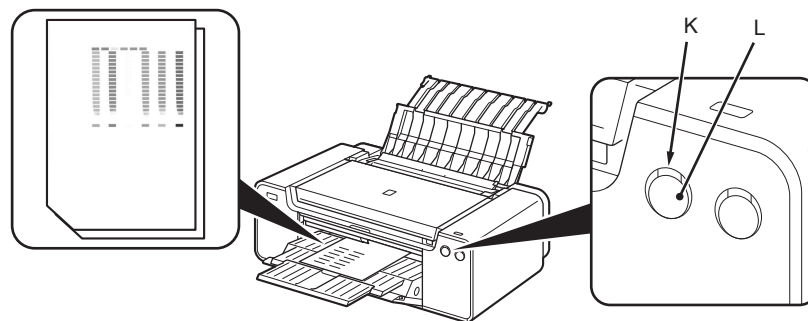

When the second page of the pattern is printed, Print Head Alignment is complete.

Remove the paper.

Some parts of patterns printed on the first page are faint.

In Windows, click **Next** on the **Print Head Alignment** screen.



- If you align the Print Head automatically again, patterns different from those shown above may be printed.
- If the **Alarm** lamp (orange) (K) flashes, press the **RESUME/CANCEL** button (L) on the printer to clear the error, then click **Next**. After the installation is complete, perform Print Head Alignment by referring to "When Printing Becomes Faint or Colors Are Incorrect" in the on-screen manual: **Basic Guide**.

Cuando se haya imprimido la segunda página del patrón, la alineación del cabezal de impresión habrá terminado.

Retire el papel.

Algunas secciones de los patrones impresos en la primera página aparecen borrosas.

En Windows, haga clic en **Siguiente (Next)** en la pantalla **Alineación de los cabezales de impresión (Print Head Alignment)**.



- Si vuelve a alinear automáticamente el cabezal de impresión, es posible que se impriman patrones diferentes de los que se muestran más arriba.
- Si la luz de **Alarma (Alarm)** (naranja) (K) parpadea, pulse el botón **REANUDAR/CANCELAR (RESUME/CANCEL)** (L) de la impresora para que desaparezca el error y haga clic a continuación en **Siguiente (Next)**. Cuando finalice la instalación, lleve a cabo la alineación del cabezal de impresión tal como se explica en "Cuando la impresión es borrosa o los colores no son los correctos" del manual en pantalla: **Guía básica**.

Important Information for the Installation Información importante para la instalación



If the serial number is not displayed on the registration screen, input the number found inside the printer.
Si el número de serie no aparece en la pantalla de registro, introduzca el que viene en el interior de la impresora.

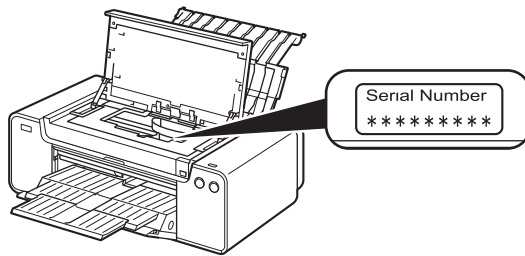

If the Extended Survey Program screen appears
Si aparece la pantalla Extended Survey Program

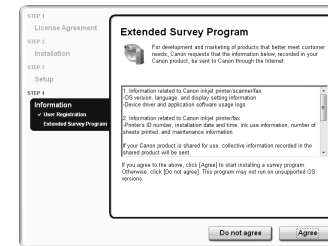

If you can agree to Extended Survey Program, click **Agree**.
If you click **Do not agree**, the Extended Survey Program will not be installed.
(This has no effect on the printer's functionality.)

Si desea admitir Extended Survey Program, haga clic en **Aceptar (Agree)**.
Si hace clic en **No aceptar (Do not agree)**, Extended Survey Program no se instalará. (Esto no tiene ningún efecto en el funcionamiento de la impresora.)

15



Click **Exit** to complete the installation.

Haga clic en **Salir (Exit)** para finalizar la instalación.

16

**For Windows**

Solution Menu EX starts.

For Macintosh

Solution Menu EX starts when clicking **OK** in the **Canon Solution Menu EX** dialog.

Remove the **Setup CD-ROM** and keep it in a safe place.



- The buttons displayed on Solution Menu EX may vary depending on the country or region of purchase.

Para Windows

Se iniciará Solution Menu EX.

Para Macintosh

Solution Menu EX se iniciará al hacer clic en **Aceptar (OK)** en el cuadro de diálogo **Canon Solution Menu EX**.

Extraiga el **CD-ROM de instalación (Setup CD-ROM)** y guárdelo en un lugar seguro.



- Los botones que muestre Solution Menu EX pueden variar en función del país o la región de adquisición.

Congratulations! Setup is complete.
To learn more about the Solution Menu EX and on-screen manual, proceed to page 53.

Enhorabuena. El proceso de instalación ha finalizado.
Para obtener información sobre Solution Menu EX y el manual en pantalla, consulte la página 53.

Windows

Installing the XPS Printer Driver

In Windows 7 and Windows Vista SP1 or later, the XPS Printer Driver can be installed additionally. To install, perform from **1** on page 22 in "5 Set Up a USB Connection (Software Installation)." Click **Custom Install** in **4**, then select **XPS Printer Driver** in the **Custom Install** screen.

For details on useful functions of the XPS Printer Driver, refer to the on-screen manual: **Advanced Guide**.

Instalación del Controlador de impresora XPS (XPS Printer Driver)

En Windows 7 y Windows Vista SP1 o posterior, también se puede instalar el Controlador de impresora XPS (XPS Printer Driver). Para instalarlo, ejecute a partir de **1** de la página 22 de "5 Configuración de una conexión USB (instalación del software)". Haga clic en **Instalación personalizada (Custom Install)** en **4** y, a continuación, seleccione **Controlador de impresora XPS (XPS Printer Driver)** en la pantalla **Instalación personalizada (Custom Install)**.

Para conocer todos los detalles sobre las prácticas funciones del Controlador de impresora XPS (XPS Printer Driver), consulte el manual en pantalla: **Guía avanzada**.

To use the printer by connecting it to a computer, software including the drivers needs to be copied (installed) to the computer's hard disk. The installation process takes about 20 minutes. (The installation time varies depending on the computer environment or the number of application software to be installed.)

- ▶ Quit all running applications before installation.
- Log on as the administrator (or a member of the Administrators group).
- Do not switch users during the installation process.
- Internet connection may be required during the installation. Connection fees may apply. Consult the internet service provider.
- It may be necessary to restart your computer during the installation process. Follow the on-screen instructions and do not remove the **Setup CD-ROM** during restart. The installation resumes once your computer has restarted.
- If the firewall function of your security software is turned on, a warning message may appear that Canon software is attempting to access the network. If such a warning message appears, set the security software to always allow access.
- For the system requirements, refer to "Specifications."

Para utilizar la impresora conectándola a un ordenador, deberá copiar (instalar) el software y los controladores necesarios en el disco duro del ordenador. El proceso de instalación lleva unos 20 minutos. (El tiempo necesario para instalar varía en función del entorno del ordenador o de cuánto software de aplicación se vaya a instalar.)

- ▶ Cierre las aplicaciones que se estén ejecutando antes de la instalación.
- Inicie la sesión como administrador (o miembro del grupo de administradores).
- No cambie de usuario durante el proceso de instalación.
- Durante la instalación, es posible que se tenga que conectar a Internet. Esto puede implicar gastos de conexión. Consulte con el proveedor de servicios de Internet.
- Es posible que deba reiniciar el ordenador durante el proceso de instalación. Siga las instrucciones en pantalla y no retire el **CD-ROM de instalación (Setup CD-ROM)** mientras se reinicia el equipo. La instalación se reanudará una vez reiniciado el ordenador.
- Si tiene activada la función de firewall en el software de seguridad, puede aparecer un mensaje indicando que el software de Canon está intentando acceder a la red. Si aparece dicho mensaje, configure el software de seguridad para que permita siempre el acceso.
- Para obtener información sobre los requisitos del sistema, consulte "Especificaciones".

**For Spanish Users in the U.S.A.
Para los usuarios de habla hispana en EE. UU.**

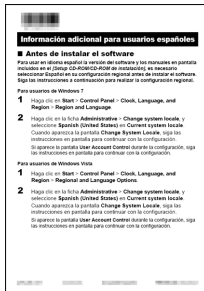

Refer to the "Información adicional para usuarios españoles" sheet to install the Spanish version of the software.

Consulte la hoja "Información adicional para usuarios españoles" para instalar la versión en español del software.

Easy-WebPrint EX

Easy-WebPrint EX is Web print software that is installed on the computer when installing the supplied software. Internet Explorer 7 or later (Windows) or Safari 4 or later (Mac OS X v.10.5 or later) is required to use this software. An Internet connection is required for installation.

Easy-WebPrint EX

Easy-WebPrint EX es un software de impresión para web que se instala en el ordenador al instalar el software incluido. Para utilizar este software es necesario Internet Explorer 7 o posterior (Windows) o Safari 4 o posterior (Mac OS X v.10.5 o posterior). Para la instalación, es necesario estar conectado a Internet.



Before Configuring Wired Settings
Antes de configurar la conexión
cableada

Make sure that the computer and
router are connected.

Asegúrese de que el ordenador
y el router están conectados.

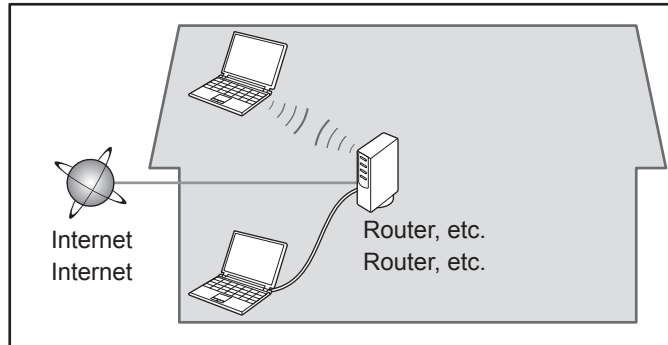

After confirming the connection, perform the
following instructions to add (connect) the printer to
the network.

Después de confirmar la conexión, siga las
instrucciones detalladas a continuación para
agregar (conectar) la impresora a la red.

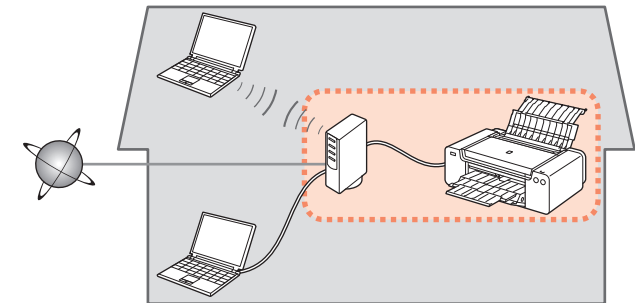

■ Notes on Wired Connection

■ Notas acerca de la conexión por cable

- The configuration, router functions, setup procedures and security settings of the network device vary depending on your system environment. For details, refer to your device's instruction manual or contact its manufacturer.
 - In an office setup, consult your network administrator.
 - If you connect to a network that is not protected with security measures, there is a risk of disclosing data such as your personal information to a third party.
 - If you have trouble with the network connection, refer to the printed manual: **Network Setup Troubleshooting**.
-
- La configuración, las funciones del router, los procedimientos de instalación y la configuración de seguridad del dispositivo de red varían en función del entorno del sistema. Si desea obtener más información, consulte el manual de instrucciones del dispositivo o póngase en contacto con el fabricante.
 - En una instalación corporativa, consulte con el administrador de red.
 - Si se conecta a una red que no está protegida con medidas de seguridad, existe el riesgo de divulgar información a terceros, como sus datos personales.
 - Si tiene problemas con la conexión de red, consulte el manual impreso: **Solución de problemas de configuración de red**.

1



Turn on the computer, then insert the **Setup CD-ROM** into the CD-ROM drive. If you are using Windows, the setup program starts automatically.

For Windows

- If the program does not start automatically, double-click the CD-ROM icon in **Computer** or **My Computer**. When the CD-ROM contents appear, double-click **MSETUP4.EXE**.

Encienda el ordenador y, a continuación, introduzca el **CD-ROM de instalación (Setup CD-ROM)** en la unidad de CD-ROM.

Si usa Windows, el programa de instalación se inicia automáticamente.

Para Windows

- Si el programa no se inicia automáticamente, haga doble clic en el icono del CD-ROM en **Equipo (Computer)** o **Mi PC (My Computer)**. Cuando aparezca el contenido del CD-ROM, haga doble clic en **MSETUP4.EXE**.



2 Windows 7/Windows Vista

Windows XP → 3

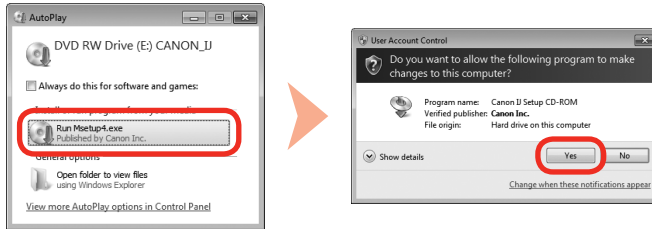

Click **Run Msetup4.exe** on the **AutoPlay** screen, then click **Yes** or **Continue** on the **User Account Control** dialog box. If the **User Account Control** dialog box reappears in following steps, click **Yes** or **Continue**.

Haga clic en **Ejecutar Msetup4.exe (Run Msetup4.exe)** en la pantalla **Reproducción automática (AutoPlay)** y, a continuación, haga clic en **Sí (Yes)** o en **Continuar (Continue)** en el cuadro de diálogo **Control de cuentas de usuario (User Account Control)**.

Si vuelve a aparecer el cuadro de diálogo **Control de cuentas de usuario (User Account Control)** en los pasos siguientes, haga clic en **Sí (Yes)** o en **Continuar (Continue)**.

2

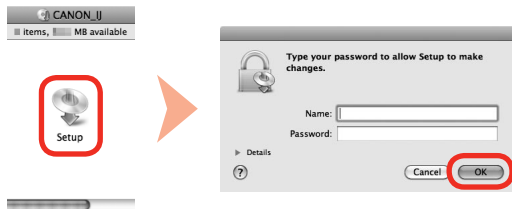

Double-click the **Setup** icon of the CD-ROM folder to proceed to the following screen. Enter your administrator name and password, then click **OK**.

If the CD-ROM folder does not open automatically, double-click the CD-ROM icon on the desktop.

If you do not know your administrator name or password, click the help button, then follow the on-screen instructions.

Haga doble clic en el icono **Setup** de la carpeta del CD-ROM para pasar a la pantalla siguiente. Introduzca el nombre de administrador y la contraseña; a continuación, haga clic en **OK**.

Si la carpeta del CD-ROM no se abre automáticamente, haga doble clic en el icono del CD-ROM del escritorio.

Si no sabe su nombre o contraseña de administrador, haga clic en el botón de ayuda y, a continuación, siga las instrucciones que aparezcan en pantalla.

3



Click **Easy Install**.

The drivers, application software, and on-screen manuals are installed.

- If you want to select particular items to install, click **Custom Install**.

Haga clic en **Instalación simple (Easy Install)**.

Se instalarán los controladores, el software de aplicación y los manuales en pantalla.

- Si desea seleccionar unos elementos concretos para instalarlos, haga clic en **Instalación personalizada (Custom Install)**.

4

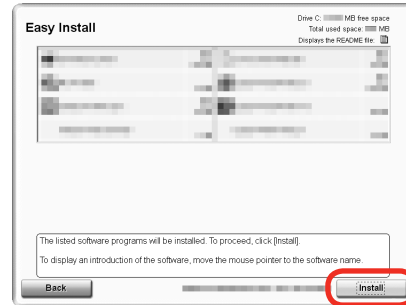

Click **Install**.

Haga clic en **Instalar (Install)**.

5

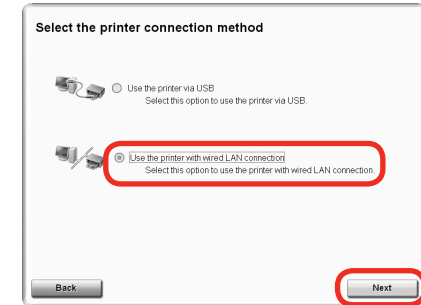

Select **Use the printer with wired LAN connection**, then click **Next**.

Follow any on-screen instructions to proceed with the software installation.

Seleccione **Utilizar la impresora con conexión LAN cableada (Use the printer with wired LAN connection)** y, a continuación, haga clic en **Siguiente (Next)**.

Siga las instrucciones que aparezcan en pantalla para continuar con la instalación del software.

6

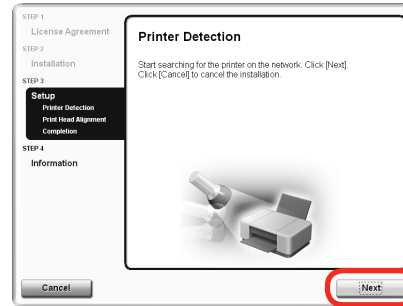

When the **Printer Detection** screen appears, click **Next**.

- ▶ If the **Printer Connection** screen appears instead of this screen, the connection method is not correctly selected in **5**.
 - **For Windows**
Click **Cancel** and start again from **3**, then be sure to select **Use the printer with wired LAN connection** in **5**.
 - **For Macintosh**
Follow on-screen instructions and proceed with the installation. Click **Exit** on the installation complete screen, then start again from **2** and be sure to select **Use the printer with wired LAN connection** in **5**.

Cuando aparezca la pantalla **Detección de impresora (Printer Detection)**, haga clic en **Siguiente (Next)**.

- ▶ Si aparece la pantalla **Conexión de impresora (Printer Connection)** en vez de esta pantalla, significa que no se ha seleccionado correctamente el método de conexión en **5**.
 - **Para Windows**
Haga clic en **Cancelar (Cancel)** y comience de nuevo desde **3**; a continuación, asegúrese de seleccionar **Utilizar la impresora con conexión LAN cableada (Use the printer with wired LAN connection)** en **5**.
 - **Para Macintosh**
Siga las instrucciones que aparezcan en pantalla y continúe con la instalación. Haga clic en **Salir (Exit)** en la pantalla de finalización de la instalación y, a continuación, vuelva a empezar desde **2** y asegúrese de seleccionar **Utilizar la impresora con conexión LAN cableada (Use the printer with wired LAN connection)** en **5**.

7

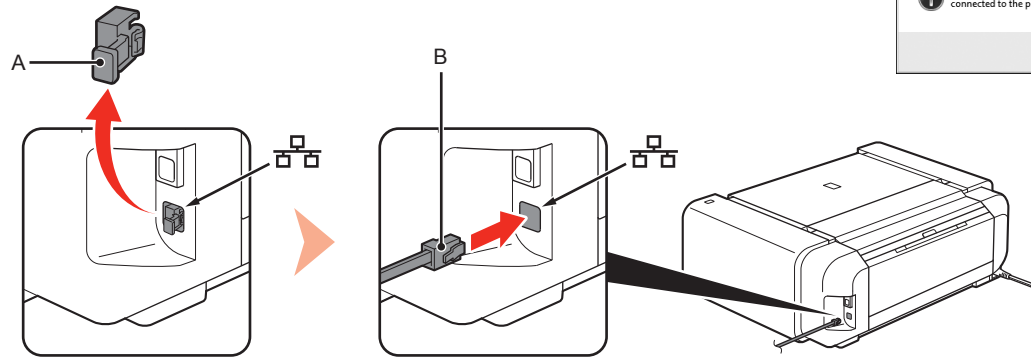

When the **Check Wired LAN Connection** dialog box or the **Check Printer** screen appears:

1. Make sure the printer is turned on.
2. Remove the Cap (A), then connect a network device (router, etc.) with an Ethernet cable (B).
3. Click **OK** on the screen.

The Wired LAN Connector is located on the right side at the back of the printer. The lower port is for an Ethernet cable.

Cuando aparezca el cuadro de diálogo **Comprobar conexión de LAN cableada (Check Wired LAN Connection)** o la pantalla **Comprobar la impresora (Check Printer)**:

1. Asegúrese de que la impresora esté encendida.
2. retire la tapa (A) y, a continuación, conecte un dispositivo de red (router, etc.) con un cable Ethernet (B).
3. Haga clic en **Aceptar (OK)** en la pantalla.

El conector de LAN por cable se encuentra a la derecha de la parte trasera de la impresora. El puerto inferior es para un cable Ethernet.

8

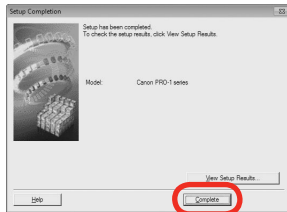
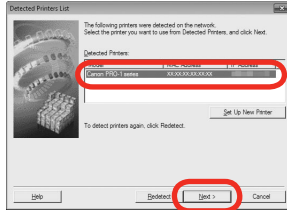

When the **Detected Printers List** dialog box appears, select **Canon PRO-1 series**, then click **Next**.

When the **Setup Completion** dialog box appears, click **Complete**.

Cuando aparezca el cuadro de diálogo **Lista de impresoras detectadas (Detected Printers List)**, seleccione **Canon PRO-1 series** y, a continuación, haga clic en **Siguiente (Next)**.

Cuando aparezca el cuadro de diálogo **Finalización de la configuración (Setup Completion)**, haga clic en **Completar (Complete)**.

- If the **Set Up New Printer** screen is displayed or the printer is not displayed in the **Detected Printers List** dialog box, refer to the printed manual: **Network Setup Troubleshooting**.

Next, read "Information" on page 44!

- Si se muestra la pantalla **Configurar una nueva impresora (Set Up New Printer)** o la impresora no se muestra en el cuadro de diálogo **Lista de impresoras detectadas (Detected Printers List)**, consulte el manual impreso: **Solución de problemas de configuración de red**.

A continuación, lea "Información" en la página 44.

8

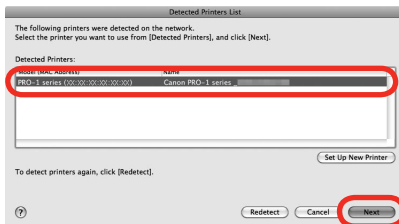

When the **Detected Printers List** screen appears, select **PRO-1 series**, then click **Next**.

- If the **Set Up New Printer** screen is displayed or the printer is not displayed in the **Detected Printers List** screen, refer to the printed manual: **Network Setup Troubleshooting**.

Next, read "Registration (Macintosh)" on page 41!

Cuando aparezca la pantalla **Lista de impresoras detectadas (Detected Printers List)**, seleccione **PRO-1 series** y, a continuación, haga clic en **Siguiente (Next)**.

- Si se muestra la pantalla **Configurar una nueva impresora (Set Up New Printer)** o la impresora no se muestra en la pantalla **Lista de impresoras detectadas (Detected Printers List)**, consulte el manual impreso: **Solución de problemas de configuración de red**.

A continuación, lea "Registro (Macintosh)" en la página 41.

This section describes how to register the printer on a Macintosh computer.

Windows users: go to "Information" on page 44.

- The alphanumeric characters after **Canon PRO-1 series** is the printer's Bonjour service name or MAC address.
 - If the printer is not detected, make sure of the following.
 - The printer is turned on.
 - The firewall function of any security software is turned off.
 - The printer is connected to the network device with the Ethernet cable.

En esta sección se describe cómo registrar la impresora en un ordenador Macintosh.

Usuario de Windows: vaya a "Información" en la página 44.

- Los caracteres alfanuméricos que aparecen a continuación de **Canon PRO-1 series** son el nombre del servicio Bonjour o la dirección MAC de la impresora.
 - Si no se ha detectado la impresora, compruebe lo siguiente.
 - La impresora está encendida.
 - La función de cortafuegos de cualquier software de seguridad está desactivada.
 - La impresora está conectada al dispositivo de red mediante el cable Ethernet.

1

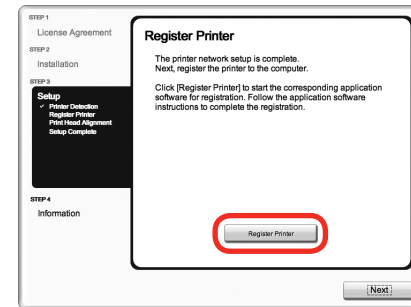

When the **Register Printer** screen appears, click **Register Printer**.

Mac OS X

- v.10.6.x → Go to **2-A** on page 42.
- v.10.5.x → Go to **2-A** on page 42.
- v.10.4.11 → Go to **2-B** on page 42.

Quando aparecerca la pantalla **Registrar impresora (Register Printer)**, haga clic en **Registrar impresora (Register Printer)**.

Mac OS X

- v.10.6.x → Vaya a **2-A** en la página 42.
- v.10.5.x → Vaya a **2-A** en la página 42.
- v.10.4.11 → Vaya a **2-B** en la página 42.

2-A

Mac OS X v.10.6.x/v.10.5.x

Mac OS X v.10.4.11 → **2-B**

1

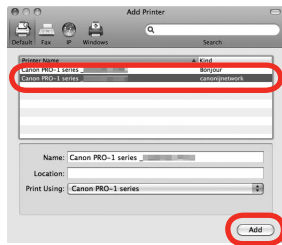

Select **Canon PRO-1 series canonijnetwork** and click **Add**.

➔ Go to **3** on page 43.

Seleccione **Canon PRO-1 series canonijnetwork** y haga clic en **Añadir (Add)**.

➔ Vaya a **3** en la página 43.

2-B

Mac OS X v.10.4.11

1

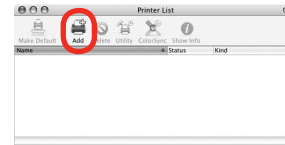

When the **Printer List** window appears, click **Add**.

📖 • When the **You have no printers available.** screen appears, click **Add**.

Cuando aparezca la ventana **Lista de impresoras (Printer List)**, haga clic en **Añadir (Add)**.

📖 • Cuando aparezca la pantalla **No hay impresoras disponibles. (You have no printers available.)**, haga clic en **Añadir (Add)**.

2

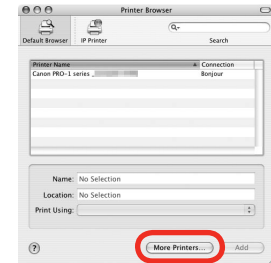

Click **More Printers** in the **Printer Browser** window.

Haga clic en **Más impresoras (More Printers)** en la ventana **Navegador de impresoras (Printer Browser)**.

3

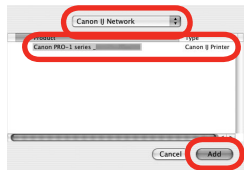

Select **Canon IJ Network** in the pop-up menu, select **Canon PRO-1 series** in the list of printers, then click **Add**.

Seleccione **Canon IJ Network** en el menú desplegable, elija **Canon PRO-1 series** en la lista de impresoras y, a continuación, haga clic en **Añadir (Add)**.

4

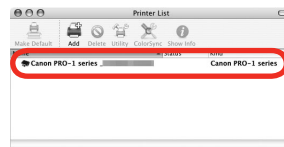

Make sure that **Canon PRO-1 series** is added to the list of printers.

➔ Go to **3**.

Asegúrese de que se ha agregado **Canon PRO-1 series** a la lista de impresoras.

➔ Vaya a **3**.

3

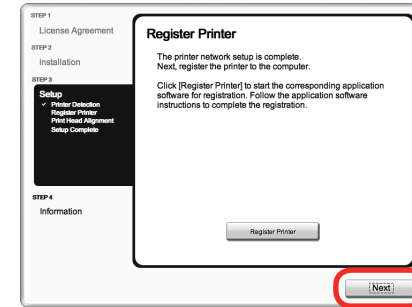

Click **Next** on the **Register Printer** screen.

Next, read "Information" on page 44!

Haga clic en **Siguiente (Next)** en la pantalla **Registrar impresora (Register Printer)**.

A continuación, lea "Información" en la página 44!

1

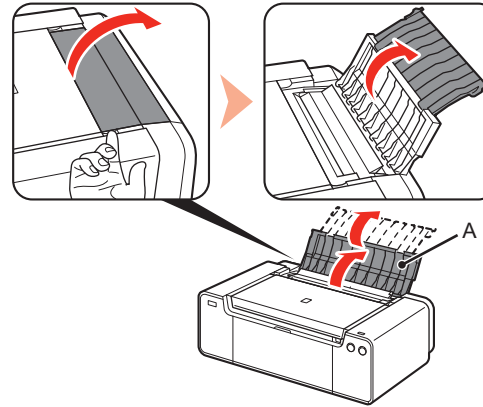
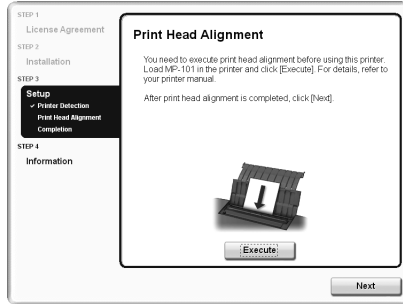

When this screen appears, open the Paper Support (A).

Cuando aparezca esta pantalla, abra el soporte del papel (A).

2

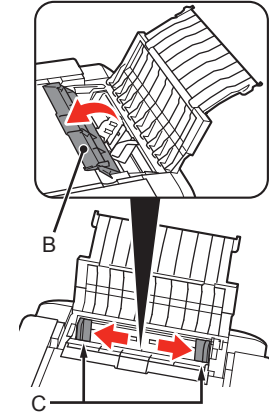

Open the Feed Slot Cover (B), then move the Paper Guides (C) to both edges.

Abra la cubierta de la ranura de alimentación (B) y, a continuación, mueva las guías del papel (C) a ambos bordes.

3

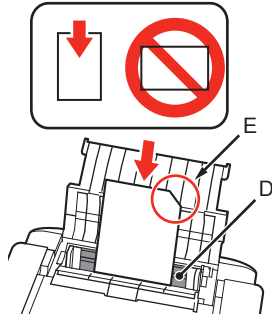

Load 2 sheets of supplied specialty paper (Matte Photo Paper MP-101) in the Rear Tray (D). Load paper in portrait orientation so that the cut corner (E) is at the top right.

- ▶ Be sure to use the supplied MP-101 for Print Head Alignment.

Cargue 2 hojas del papel especial suministrado (Papel Fotográfico Mate (Matte Photo Paper) MP-101) en la bandeja posterior (D). Cargue el papel con orientación vertical de manera que la esquina del corte (E) esté en la parte superior derecha.

- ▶ Asegúrese de usar el papel MP-101 para la alineación del cabezal de impresión.

4

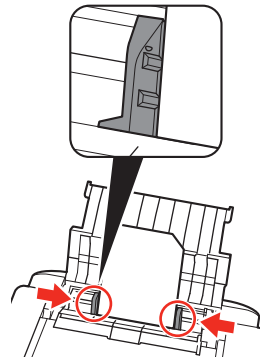

Slide the left and right Paper Guides against both edges of the paper.

- 📖 Do not slide the Paper Guides too hard against the paper.

Deslice las guías del papel izquierda y derecha contra ambos bordes del papel.

- 📖 No deslice las guías de papel apretando demasiado contra el papel.

5

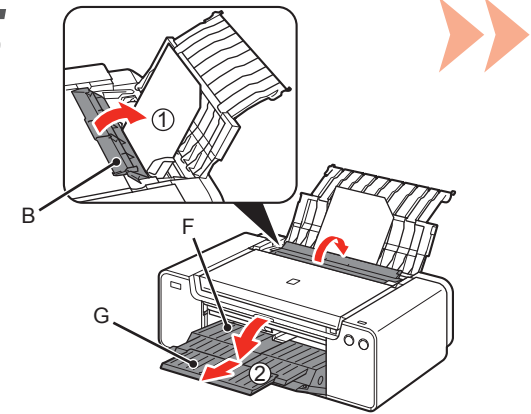

1. Close the Feed Slot Cover (B) gently.
2. Open the Paper Output Tray (F), then pull out the Output Tray Extension (G).

1. Cierre suavemente la cubierta de la ranura de alimentación (B).
2. Abra la bandeja de salida del papel (F) y, a continuación, tire hacia fuera de la extensión de la bandeja de salida (G).

6

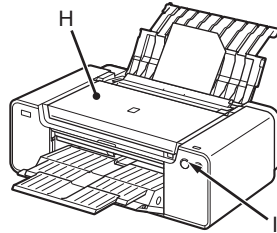
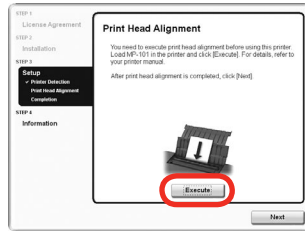

Click **Execute**.

Do not open the Top Cover (H) while printing.

▶ For Macintosh

- If the **Printer queue cannot be found.** screen appears, click **Register Printer**. Select **Canon PRO-1 series** (printer) in **Canon IJ Network (canonijnetwork)** by referring to **2-A** or **2-B** on page 42 in "Registration (Macintosh)" in "6 Set Up a Wired Connection."

- If the **Alarm** lamp (orange) (I) flashes, check the error screen on the computer, then start again from **1**.

Haga clic en **Ejecutar (Execute)**.

No abra la tapa superior (H) durante la impresión.

▶ Para Macintosh

- Si aparece la pantalla **No se encuentra la cola de la impresora. (Printer queue cannot be found.)**, haga clic en **Registrar impresora (Register Printer)**. Seleccione **Canon PRO-1 series** (impresora) en **Canon IJ Network (canonijnetwork)** tal como se explica en **2-A** o **2-B** en la página 42 en "Registro (Macintosh)" en "6 Configuración de una conexión cableada."

- Si la luz de **Alarma (Alarm)** (naranja) (I) parpadea, compruebe la pantalla de error del equipo y, a continuación, vuelva a empezar desde **1**.

7

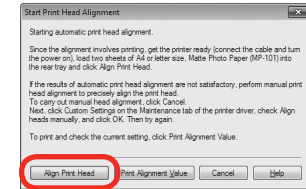

When the **Start Print Head Alignment** screen appears, click **Align Print Head**. Click **OK** in the subsequent message.

Print Head Alignment takes about 7 – 8 minutes to complete.

Quando aparezca la pantalla **Iniciar alineación de cabezales de impresión (Start Print Head Alignment)** haga clic en **Alinear cabezales de impresión (Align Print Head)**. Haga clic en **Aceptar (OK)** en el mensaje subsiguiente.

La alineación del cabezal de impresión tarda unos 7 – 8 minutos en completarse.

7



Click **OK**.

Print Head Alignment takes about 7 – 8 minutes to complete.

Haga clic en **Aceptar (OK)**.

La alineación del cabezal de impresión tarda unos 7 – 8 minutos en completarse.

8

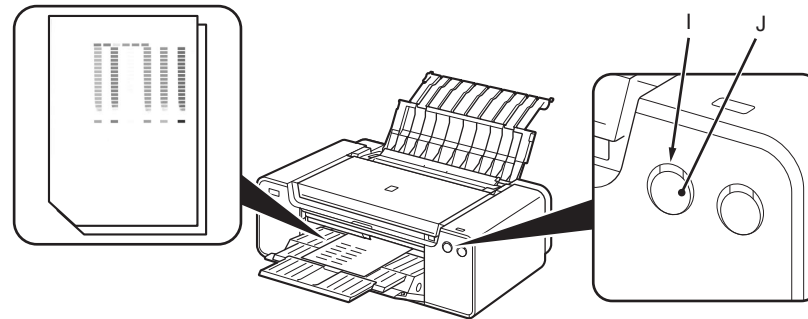

When the second page of the pattern is printed, Print Head Alignment is complete. Remove the paper. Some parts of patterns printed on the first page are faint. In Windows, click **Next** on the **Print Head Alignment** screen.



- If you align the Print Head automatically again, patterns different from those shown above may be printed.
- If the **Alarm** lamp (orange) (I) flashes, press the **RESUME/CANCEL** button (J) on the printer to clear the error, then click **Next**. After the installation is complete, perform Print Head Alignment by referring to "When Printing Becomes Faint or Colors Are Incorrect" in the on-screen manual: **Basic Guide**.

Cuando se haya imprimido la segunda página del patrón, la alineación del cabezal de impresión habrá terminado. Retire el papel.

Algunas secciones de los patrones impresos en la primera página aparecen borrosas.

En Windows, haga clic en **Siguiente (Next)** en la pantalla **Alineación de los cabezales de impresión (Print Head Alignment)**.



- Si vuelve a alinear automáticamente el cabezal de impresión, es posible que se impriman patrones diferentes de los que se muestran más arriba.
- Si la luz de **Alarma (Alarm)** (naranja) (I) parpadea, pulse el botón **REANUDAR/ CANCELAR (RESUME/CANCEL)** (J) de la impresora para que desaparezca el error y haga clic a continuación en **Siguiente (Next)**. Cuando finalice la instalación, lleve a cabo la alineación del cabezal de impresión tal como se explica en "Cuando la impresión es borrosa o los colores no son los correctos" del manual en pantalla: **Guía básica**.

Important Information for the Installation Información importante para la instalación

If the serial number is not displayed on the registration screen, input the number found inside the printer.
Si el número de serie no aparece en la pantalla de registro, introduzca el que viene en el interior de la impresora.

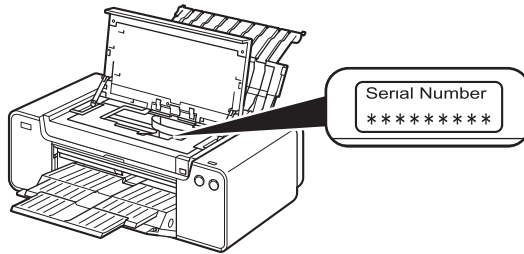

If the Extended Survey Program screen appears
Si aparece la pantalla Extended Survey Program



If you can agree to Extended Survey Program, click **Agree**.
If you click **Do not agree**, the Extended Survey Program will not be installed. (This has no effect on the printer's functionality.)

Si desea admitir Extended Survey Program, haga clic en **Aceptar (Agree)**.
Si hace clic en **No aceptar (Do not agree)**, Extended Survey Program no se instalará. (Esto no tiene ningún efecto en el funcionamiento de la impresora.)

9



Click **Exit** to complete the installation.

Haga clic en **Salir (Exit)** para finalizar la instalación.

10

**For Windows**

Solution Menu EX starts.

For Macintosh

Solution Menu EX starts when clicking **OK** in the **Canon Solution Menu EX** dialog.

Remove the **Setup CD-ROM** and keep it in a safe place.



- The buttons displayed on Solution Menu EX may vary depending on the country or region of purchase.

Para Windows

Se iniciará Solution Menu EX.

Para Macintosh

Solution Menu EX se iniciará al hacer clic en

Aceptar (OK) en el cuadro de diálogo **Canon Solution Menu EX**.

Extraiga el **CD-ROM de instalación (Setup CD-ROM)** y guárdelo en un lugar seguro.



- Los botones que muestre Solution Menu EX pueden variar en función del país o la región de adquisición.

Congratulations! Setup is complete. To learn more about the Solution Menu EX and on-screen manual, proceed to page 53.

Enhorabuena. El proceso de instalación ha finalizado. Para obtener información sobre Solution Menu EX y el manual en pantalla, consulte la página 53.

Using the Printer from Additional Computers

Now that the printer is setup on your wired connection, you can install the software and drivers on additional computers on the same network. Additional settings are not required.

To add computers from which to use the printer, go to "7 Use from Additional Computers" on page 51.

Uso de la impresora desde ordenadores adicionales

Ahora que la impresora está configurada en la conexión por cable, puede instalar el software y los controladores en otros ordenadores de la misma red. No es necesario establecer ninguna configuración adicional.

Para añadir ordenadores desde los que utilizar el equipo, vaya a "7 Uso desde ordenadores adicionales" en la página 51.

Windows

Installing the XPS Printer Driver

In Windows 7 and Windows Vista SP1 or later, the XPS Printer Driver can be installed additionally. To install, perform from **1** on page 35 in "Software Installation" in "6 Set Up a Wired Connection." Click **Custom Install** in **3**, then select **XPS Printer Driver** in the **Custom Install** screen.

For details on useful functions of the XPS Printer Driver, refer to the on-screen manual: **Advanced Guide**.

Instalación del Controlador de impresora XPS (XPS Printer Driver)

En Windows 7 y Windows Vista SP1 o posterior, también se puede instalar el Controlador de impresora XPS (XPS Printer Driver). Para instalarlo, ejecute desde **1** en la página 35 en "Instalación del software" en "6 Configuración de una conexión cableada." Haga clic en **Instalación personalizada (Custom Install)** en **3** y, a continuación, seleccione **Controlador de impresora XPS (XPS Printer Driver)** en la pantalla **Instalación personalizada (Custom Install)**.

Para conocer todos los detalles sobre las prácticas funciones del Controlador de impresora XPS (XPS Printer Driver), consulte el manual en pantalla: **Guía avanzada**.

If the printer is already connected to a wired connection, it can be used from additional computers on the same network.

Si la impresora ya está conectada a una conexión por cable, se puede utilizar desde ordenadores adicionales de la misma red.

Computer from which the printer can be used currently
Ordenador desde el que se puede usar la impresora actualmente

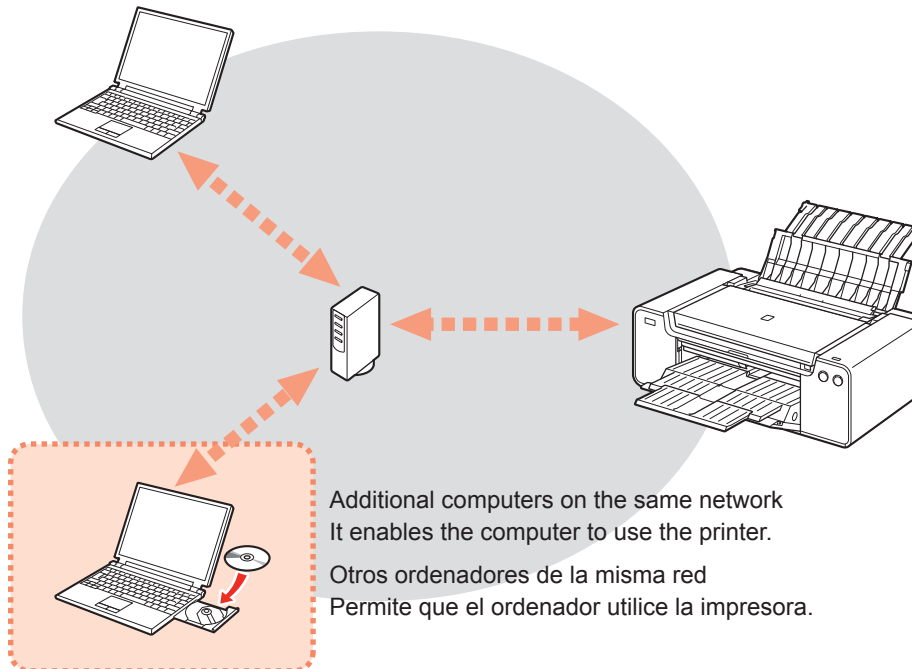

To use from additional computers

- 1 Insert the **Setup CD-ROM** into the computer from which you want to use the printer.
- 2 Follow the on-screen instructions to install the software.
Other settings are not required.

Para utilizar desde ordenadores adicionales

- 1 Inserte el **CD-ROM de instalación (Setup CD-ROM)** en el ordenador desde el que desee utilizar la impresora.
- 2 Siga las instrucciones que aparezcan en pantalla para instalar el software.
No se necesita establecer ninguna otra configuración.

Additional computers on the same network
It enables the computer to use the printer.

Otros ordenadores de la misma red
Permite que el ordenador utilice la impresora.

For details on the software installation procedure, refer to "6 Set Up a Wired Connection" on page 32.

Para obtener más información sobre el procedimiento de instalación del software, consulte "6 Configuración de una conexión cableada" en la página 32.

8 Load Paper Carga del papel

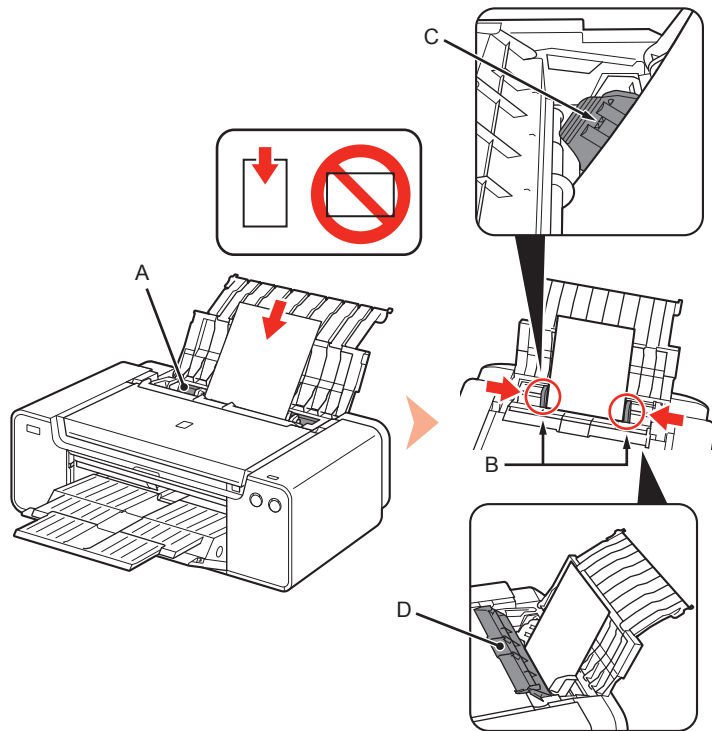

Load paper in the Rear Tray (A), then slide the left and right Paper Guides (B) against both edges of the paper.

Load paper in portrait orientation with the printing side facing up.

Make sure that the height of the paper stack does not exceed the line (C).

▶ • Close the Feed Slot Cover (D) gently. Otherwise it may damage the paper.

📖 • For details on other paper loading methods and supported paper types, refer to "Loading Paper" in the on-screen manual: **Basic Guide**.

Cargue papel en la bandeja posterior (A) y, a continuación, deslice las guías del papel (B) contra ambos bordes del papel.

Cargue el papel con orientación vertical y el lado de impresión hacia arriba.

Asegúrese de que la altura de la pila de papel no supere la línea (C).

▶ • Cierre suavemente la cubierta de la ranura de alimentación (D). De lo contrario, puede dañar el papel.

📖 • Para obtener más información sobre otros métodos para cargar papel y sobre los tipos de papel compatibles, consulte "Carga de papel" en el manual en pantalla: **Guía básica**.

Various application software are installed on the computer along with the drivers. You can print creative items by correcting/enhancing photos using the application software.

For details on how to use the application software and the printer, refer to the on-screen manual.

Junto con los controladores, en el ordenador se instala diverso software de aplicación. Puede imprimir elementos creativos corrigiendo/mejorando fotos con las aplicaciones. Para obtener más información sobre cómo utilizar el software de aplicación y la impresora, consulte el manual en pantalla.

Solution Menu EX

Solution Menu EX is a gateway to functions and information that allow you to make full use of the printer! For example,

- Open the on-screen manual.
- Open various application software.

Solution Menu EX es una puerta de acceso a funciones e información que permiten aprovechar al máximo todas las funciones de la impresora.

Por ejemplo,

- Apertura del manual en pantalla.
- Inicio de diverso software de aplicación.



How to start Solution Menu EX

Click this icon on the desktop (Windows) or on the Dock (Macintosh) to start Solution Menu EX.

Cómo iniciar Solution Menu EX

Haga clic en este icono del escritorio (Windows) o del Dock (Macintosh) para iniciar Solution Menu EX.



How to open the on-screen manual

Click **Help & Settings**, then click this icon to open the on-screen manual.

Cómo abrir el manual en pantalla

Haga clic en **Ayuda y configuración (Help & Settings)** y, a continuación, haga clic en este icono para abrir el manual en pantalla.

For details on Solution Menu EX, refer to the on-screen manual: **Basic Guide**.

Para conocer todos los detalles sobre Solution Menu EX, consulte el manual en pantalla: **Guía básica**.



Easy-WebPrint EX

Use Easy-WebPrint EX to easily print web pages in Internet Explorer (Windows) or Safari (Macintosh). Some of its features include:

- Printing a web page by reducing its size to fit the paper width automatically without cropping edges.
- Printing only the pages you want by selecting them from preview.
- Printing selected portions of various pages after editing them.

Con Easy-WebPrint EX se pueden imprimir fácilmente páginas web en Internet Explorer (Windows) o Safari (Macintosh). Entre otras funciones, incluye:

- Impresión de páginas web reduciendo el tamaño para que se ajuste automáticamente a la anchura del papel sin tener que recortar los bordes.
- Impresión únicamente de las páginas deseadas mediante su selección en la vista preliminar.
- Impresión de partes seleccionadas de varias páginas después de editarlas.

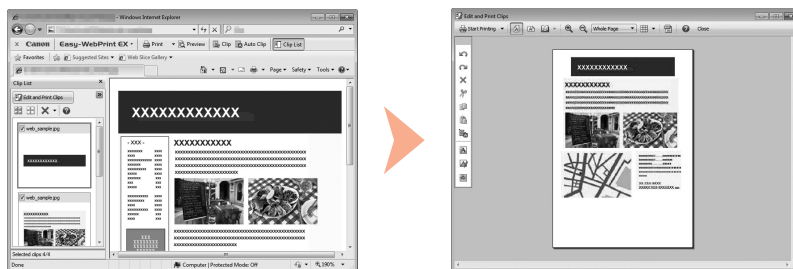

For details on Easy-WebPrint EX, refer to the on-screen manual: Basic Guide.

Para conocer todos los detalles sobre Easy-WebPrint EX, consulte el manual en pantalla: Guía básica.

Easy-PhotoPrint Pro

Easy-PhotoPrint Pro allows you to print high quality photos. For example,

- Print photos in colors that are closer to your ideal colors using color management with ICC profiles.

Easy-PhotoPrint Pro permite imprimir fotografías de alta calidad. Por ejemplo,



- Imprima fotografías en colores muy similares a los colores ideales utilizando la gestión del color con perfiles ICC.

For details on Easy-PhotoPrint Pro, refer to the on-screen manual: Advanced Guide. For photo printing and color management, refer to the on-screen manual: Digital Photo Printing Guide as well.

Para conocer todos los detalles sobre Easy-PhotoPrint Pro, consulte el manual en pantalla: Guía avanzada. Para la impresión de fotografías y la gestión del color, consulte también el manual en pantalla: Guía de impresión de fotografía digital.

Specifications

General Specifications
Printing resolution (dpi)
4800* (horizontal) X 2400 (vertical) * Ink droplets can be placed with a pitch of 1/4800 inch at minimum.
Interface
USB Port: Hi-Speed USB *1 Direct Print Port: PictBridge LAN Port: Wired LAN: 100BASE-TX/10BASE-T
*1 A computer that complies with Hi-Speed USB standard is required. Since the Hi-Speed USB interface is fully upwardly compatible with USB 1.1, it can be used at USB 1.1.
Print width
[Manual Feed Tray] 13.7 inches/348.8 mm (for Borderless Printing: 14 inches/356 mm) [Rear Tray] 12.7 inches/322.2 mm (for Borderless Printing: 13 inches/329 mm)
Operating environment
Temperature: 5 to 35°C (41 to 95°F) Humidity: 10 to 90 % RH (no condensation)
Storage environment
Temperature: 0 to 40°C (32 to 104°F) Humidity: 5 to 95 % RH (no condensation)
Power supply
AC 100-240 V, 50/60 Hz
Power consumption
Printing: Approx. 24 W Standby (minimum): Approx. 1.6 W *1*2 OFF: Approx. 0.4 W *1 *1 USB connection to PC *2 The wait time for standby cannot be changed.
External dimensions
Approx. 27.4 (W) X 18.2 (D) X 9.5 (H) inches Approx. 695 (W) X 462 (D) X 239 (H) mm * With the Paper Support and Paper Output Tray retracted.
Weight
Approx. 27.7 kg (Approx. 60.9 lb) * With the Print Head and ink tanks installed.
Print Head/Ink
Total 12288 nozzles (Y/M/C/R/PM/PC/MBK/PBK/DGY/GY/LGY/CO each 1024 X 12 nozzles)

Minimum System Requirements	
☰ Conform to the operating system's requirements when higher than those given here.	
	
Operating System/Processor/RAM	
Windows 7 1 GHz or faster 32-bit (x86) or 64-bit (x64) processor 1 GB (32-bit)/2 GB (64-bit) Windows Vista, Vista SP1, Vista SP2 1 GHz processor 512 MB Windows XP SP2, SP3 300 MHz processor 128 MB	Mac OS X v.10.6 Intel processor 1 GB Mac OS X v.10.5 Intel processor, PowerPC G5, PowerPC G4 (867 MHz or faster) 512 MB Mac OS X v.10.4.11 Intel processor, PowerPC G5, PowerPC G4, PowerPC G3 256 MB
Browser	
Internet Explorer 6 or later	Safari 3 or later
Hard Disk Space	
1.5 GB Note: For bundled software installation. The necessary amount of hard disk space may be changed without notice.	1.5 GB Note: For bundled software installation. The necessary amount of hard disk space may be changed without notice.
CD-ROM Drive	
Required	Required
Display	
SVGA 800 x 600	XGA 1024 x 768
<ul style="list-style-type: none"> • Easy-PhotoPrint Pro is a software plug-in for Canon Digital Photo Professional Ver. 2.1 or later, Adobe Photoshop CS5, CS4, CS3, CS2, and CS, Adobe Photoshop Elements 6, 7*, 8 and 9, and Adobe Photoshop Lightroom 2 and 3. * Windows only. • Windows: Operation can only be guaranteed on a PC with Windows 7, Windows Vista or Windows XP pre-installed. • Windows: Uninstall software bundled with the Canon inkjet printer before upgrading from Windows Vista to Windows 7, then, install the bundled software again. • Macintosh: Hard Disk must be formatted as Mac OS Extended (Journaled) or Mac OS Extended. • Macintosh: After upgrading from Mac OS X v.10.5 or lower to Mac OS X v.10.6, install software bundled with the Canon inkjet printer. • Internet Explorer 7 or later (Windows), or Safari 4 or later (for Mac OS X v.10.5 or later) is required to install Easy-WebPrint EX. 	

Network Specifications
Communication protocol
TCP/IP
Wired LAN
Supported Standards: IEEE802.3u (100BASE-TX)/IEEE802.3 (10BASE-T) Transfer speed: 10 M/100 Mbps (auto switching)



Specifications are subject to change without notice.

About Consumables

Consumables (ink tanks / FINE Cartridges) are available for 5 years after production has stopped.

Especificaciones

Especificaciones generales	
Resolución de impresión (ppp)	
4800* (horizontal) x 2400 (vertical)	
* Las gotas de tinta se pueden situar con una separación de 1/4800 pulgadas como mínimo.	
Interfaz	
Puerto USB: Hi-Speed USB *1	
Puerto de impresión directa: PictBridge	
Puerto LAN: LAN cableada: 100BASE-TX/10BASE-T	
*1 Es necesario un ordenador compatible con el estándar Hi-Speed USB. Puesto que la interfaz Hi-Speed USB es totalmente compatible con USB 1.1, también se puede utilizar con USB 1.1.	
Ancho de impresión	
[Bandeja de alimentación manual] 13,7 pulgadas/348,8 mm (para Impresión sin bordes: 14 pulgadas/356 mm)	
[Bandeja posterior] 12,7 pulgadas/322,2 mm (para Impresión sin bordes: 13 pulgadas/329 mm)	
Entorno de funcionamiento	
Temperatura: de 5 a 35 °C (41 a 95 °F)	
Humedad: del 10 al 90% (humedad relativa sin condensación)	
Entorno de almacenamiento	
Temperatura: de 0 a 40 °C (32 a 104 °F)	
Humedad: del 5 al 95% (humedad relativa sin condensación)	
Fuente de alimentación	
100 a 240 V de CA, 50/60 Hz	
Consumo	
Impresión: 24 W aprox.	
En espera (mínimo): 1,6 W aprox. *1*2	
Apagado: 0,4 W aprox.*1	
*1 Conexión USB al ordenador	
*2 No se puede modificar el tiempo para que el equipo entre en espera.	
Dimensiones externas	
Aprox. 27,4 (An) X 18,2 (Pr) X 9,5 (Al) pulgadas	
Aprox. 695 (An) X 462 (Pr) X 239 (Al) mm	
* Con el soporte del papel y la bandeja de salida del papel retraídos.	
Peso	
27,7 kg aprox. (60,9 lb aprox.)	
* Con el cabezal de impresión y los depósitos de tinta instalados.	
Cabezal de impresión/tinta	
Total 12288 inyectores (Y/M/C/R/PM/PC/MBK/PBK/DGY/GY/LGY/CO cada 1024 X 12 inyectores)	

Requisitos mínimos del sistema	
Cumple los requisitos del sistema operativo cuando son mayores que los mencionados aquí.	
	
Sistema operativo/Procesador/RAM	
Windows 7 Procesador a 1 GHz o superior de 32 bits (x86) o 64 bits (x64) 1 GB (32 bits)/2 GB (64 bits)	Mac OS X v.10.6 Procesador Intel 1 GB Mac OS X v.10.5
Windows Vista, Vista SP1, Vista SP2 Procesador a 1 GHz 512 MB	Procesador Intel, PowerPC G5, PowerPC G4 (867 MHz o superior) 512 MB
Windows XP SP2, SP3 Procesador a 300 MHz 128 MB	Mac OS X v.10.4.11 Procesador Intel, PowerPC G5, PowerPC G4, PowerPC G3 256 MB
Zona de búsqueda	
Internet Explorer 6 o posterior	Safari 3 o posterior
Espacio en el disco duro	
1,5 GB Nota: para instalar el software incluido. El espacio disponible en el disco duro puede cambiar sin aviso.	1,5 GB Nota: para instalar el software incluido. El espacio disponible en el disco duro puede cambiar sin aviso.
Unidad de CD-ROM	
Necesario	Necesario
Pantalla	
SVGA 800 x 600	XGA 1024 x 768
<ul style="list-style-type: none"> Easy-PhotoPrint Pro es un plug-in de software para Canon Digital Photo Professional Ver. 2.1 o posterior, Adobe Photoshop CS5, CS4, CS3, CS2 y CS, Adobe Photoshop Elements 6, 7*, 8 y 9, y Adobe Photoshop Lightroom 2 y 3. * Solo Windows. Windows: solo se garantiza el funcionamiento en un PC con Windows 7, Windows Vista o Windows XP preinstalado. Windows: desinstale primero el software incluido con la impresora de inyección de tinta Canon antes de actualizar de Windows Vista a Windows 7 y, a continuación, vuelva a instalar el software incluido. Macintosh: el disco duro debe estar formateado como Mac OS Plus (con registro) o Mac OS Plus. Macintosh: después de actualizar de Mac OS X v.10.5 o inferior a Mac OS X v.10.6, instale el software que se incluye con la impresora de inyección de tinta Canon. Se necesita Internet Explorer 7 o posterior (Windows) o Safari 4 o posterior (para Mac OS X v.10.5 o posterior) para instalar Easy-WebPrint EX. 	

Especificaciones de red
Protocolo de comunicación
TCP/IP
LAN cableada
Estándares compatibles: IEEE802.3u (100BASE-TX)/IEEE802.3 (10BASE-T)
Velocidad de transferencia: 10 M/100 Mbps (cambio automático)

Especificaciones sujetas a cambios sin previo aviso.

Acerca de los consumibles

Los consumibles (depósitos de tinta/cartuchos FINE (FINE Cartridges)) estarán disponibles durante 5 años después de haber dejado de fabricar el producto.

Getting Help from Canon

Email Tech Support — www.usa.canon.com/support

Please note, from there you will need to select your product, then click on the "Support by Email" link under Service & Support.

Toll-Free Tech Support— 1-800-OK-CANON

This option provides live telephone technical support, free of service charges, Monday-Friday (excluding holidays), **during the warranty period.**

Telephone Device for the Deaf (TDD) support is available at 1-866-251-3752.

Ordering Information

The following ink tanks are compatible with this printer.

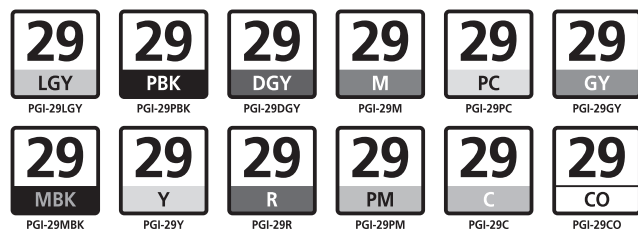

	Order #		Order #
PGI-29LGY	4872B002	PGI-29MBK	4868B002
PGI-29PBK	4869B002	PGI-29Y	4875B002
PGI-29DGY	4870B002	PGI-29R	4878B002
PGI-29M	4874B002	PGI-29PM	4877B002
PGI-29PC	4876B002	PGI-29C	4873B002
PGI-29GY	4871B002	PGI-29CO	4879B002

Call 1-800-OK-CANON to locate a dealer near you, or visit the Canon online store at www.shop.usa.canon.com

CANON U.S.A. INC.
One Canon Plaza, Lake Success, NY 11042 U.S.A.
www.usa.canon.com

Ayuda de Canon

Soporte técnico por correo electrónico —

www.usa.canon.com/support

Tenga en cuenta que, desde esa página, tendrá que seleccionar el producto y a continuación hacer clic en el vínculo "Support by Email" situado bajo Service & Support.

Soporte técnico telefónico gratuito: 1-800-OK-CANON

Esta opción proporciona soporte técnico telefónico, libre de cargos, de lunes a viernes (excepto festivos), **durante el periodo de garantía.** El soporte mediante dispositivo telefónico para personas con discapacidad auditiva (TDD) está disponible en 1-866-251-3752.

Información de pedidos

Los depósitos de tinta siguientes son compatibles con esta impresora.

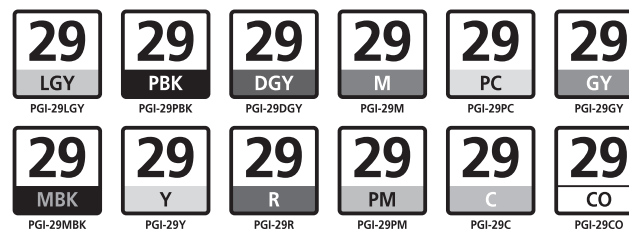

	N.º de referencia		N.º de referencia
PGI-29LGY	4872B002	PGI-29MBK	4868B002
PGI-29PBK	4869B002	PGI-29Y	4875B002
PGI-29DGY	4870B002	PGI-29R	4878B002
PGI-29M	4874B002	PGI-29PM	4877B002
PGI-29PC	4876B002	PGI-29C	4873B002
PGI-29GY	4871B002	PGI-29CO	4879B002

Llame a 1-800-OK-CANON para localizar un distribuidor cercano o visite la tienda en línea Canon en www.shop.usa.canon.com