

# Canon MP21D <sup>III</sup>

INSTRUCTIONS  
MODE D'EMPLOI  
INSTRUCCIONES

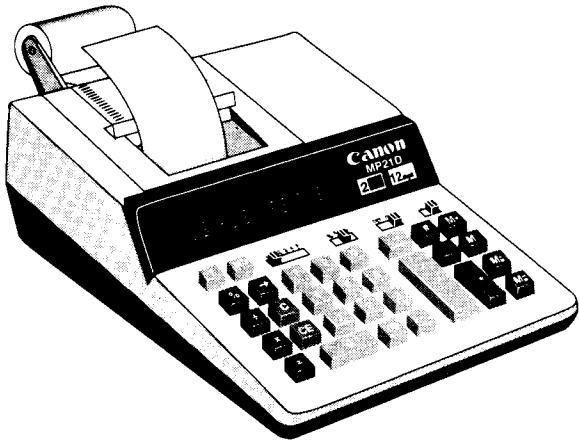

Model Name Canon MP21D III

Serial Number \_\_\_\_\_

Please retain the serial number from  
the rating plate attached on the back  
or the bottom of your calculator.

## CONTENTS

1. General Maintenance .....	1
2. Keys and Controls .....	2
3. Before Beginning Calculation .....	4
4. How to Change the Ribbon .....	6
5. How to Install Paper Holders .....	8
6. How to Feed the Paper Tape .....	8
7. Explanation of Printed Symbols .....	10
8. Calculation Examples .....	11
9. Specifications .....	14

## TABLE DES MATIÈRES

1. Entretien général .....	1
2. Touches et commandes .....	2
3. Avant de commencer à calculer .....	4
4. Comment changer le ruban .....	6
5. Comment installer les supports de papier .....	8
6. Comment installer le rouleau de papier .....	8
7. Explication des symboles d'impression .....	10
8. Exemples de calculs .....	11
9. Caractéristiques techniques .....	14

## INDICE

1. Mantenimiento general .....	1
2. Teclas y conmutadores .....	2
3. Antes de utilizar la calculadora .....	4
4. Como cambiar la cinta .....	6
5. Como instalar los soportes para el papel .....	8
6. Como colocar el rollo de papel .....	8
7. Explicación de símbolos impresos .....	10
8. Ejemplos de calculo .....	11
9. Especificaciones .....	14

## ENGLISH

## ENGLISH

### GENERAL MAINTENANCE

- 1) Do not use or leave the calculator in direct sunlight. Areas subject to quick temperature changes, high humidity, dust and dirt should also be avoided.
- 2) To clean the housing use a dry cloth. Do not use water or detergents.
- 3) Do not place anything on top of machine, particularly on the head of the printer mechanism.
- 4) Turn off the power switch before removing the plug from the AC wall outlet.
- 5) Turn the power switch off while not in use.
- 6) In case of trouble (smoke, odd smell, or noise) disconnect the plug from the outlet immediately. Keep obstacles away from the outlet so you can disconnect the plug at any time.

## FRANÇAIS

### ENTRETIEN GÉNÉRAL

- 1) Ne pas utiliser ni laisser la calculatrice exposée au rayonnement direct du soleil. Les endroits assujettis à des changements rapides de température, à une humidité élevée et à de la saleté doivent aussi être évités.
- 2) Pour le nettoyage du boîtier, utiliser un chiffon sec. N'utiliser ni eau ni détergent.
- 3) Ne rien placer sur le boîtier ni surtout sur l'imprimante.
- 4) Avant de retirer la fiche de la prise, couper l'alimentation.
- 5) Mettre l'appareil hors tension en cas de non-utilisation.
- 6) Advenant un problème (fumée, odeur étrange ou bruit), débrancher immédiatement la fiche de la prise. Ne placer aucun objet devant la prise qui pourrait faire obstacle et empêcher de débrancher la fiche à tout moment.









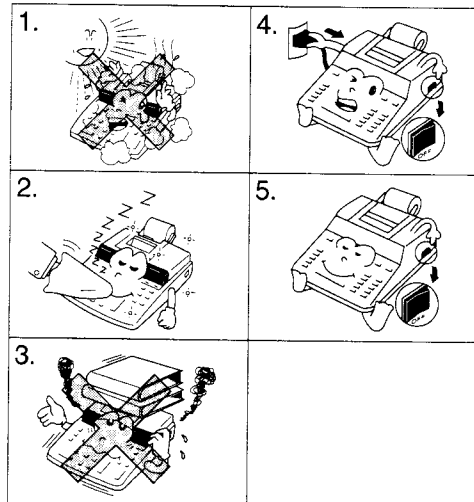



## ESPAÑOL











## ESPAÑOL

### MANTENIMIENTO GENERAL

- 1) No utilice ni deje la calculadora bajo los rayos directos del sol. Los lugares sometidos a cambios rápidos de temperatura, mucha humedad y suciedad también deben evitarse.
- 2) Para limpiar la caja utilice un paño seco. No utilice agua ni detergentes.
- 3) No ponga nada sobre la caja, especialmente sobre la cabeza del mecanismo de la impresora.
- 4) Apague la alimentación antes de retirar el enchufe de la alimentación de la toma de CA de la pared.
- 5) Apague la alimentación cuando no utilice la calculadora.
- 6) En caso de presentarse algún problema (humo, mal olor o ruido), desconecte inmediatamente el enchufe de la toma de corriente. Para facilitar la desconexión, no debe haber ningún obstáculo en la cercanía de la toma de corriente.



	Keys and Controls ENGLISH	Touches et commandes FRANÇAIS	Teclas y conmutadores ESPAÑOL
	Clear key	Touche d'effacement	Tecla de borrado
	Clear entry key	Touche d'effacement d'affichage	Tecla de indicador de borrado
	Numeric key and decimal point key	Touches numériques et touche de la virgule décimale	Teclas numéricas y Tecla de coma decimal
	Basic Function keys	Touches des quatre opérations fondamentales	Teclas de operaciones básicas
			
			
			
			
	Equal key	Touche d'égalité	Tecla de igual
	Total key	Touche total	Tecla de resultados totales
	Subtotal key	Touche total partiel	Tecla de subtotaes
	Non-add key	Référence	Tecla de no-adición
	Mark up, Mark down key	Prix de vente et prix de revient	Tecla de precio de venta, precio de coste

	Keys and Controls ENGLISH	Touches et commandes FRANÇAIS	Teclas y conmutadores ESPAÑOL
	Memory plus key	Touche d'addition en mémoire	Tecla más igual de memoria
	Memory minus key	Touche de soustraction en mémoire	Tecla menos igual de memoria
	Memory subtotal key	Touche total partiel de mémoire	Tecla de llamada de subtotaes de la memoria
	Memory total key	Touche total de mémoire	Tecla de llamada del total de la memoria
	Percent key	Touche de pourcentage	Tecla de porcentaje
	Shift key	Touche de retour	Tecla de desplazamiento
	Paper feed key	Touche d'avancement du papier	Tecla de avance del papel
	Grand Total Switch	Interrupteur de total global	Interruptor de total global
	Decimal point switch	Sélecteur de virgule décimale	Selector de la coma decimal
	Round up-down-off switch	Sélecteur d'arrondi	Interruptor de redondeo
	Print mode/Item count switch	Commutateur du mode d'impression / de comptage d'items	Interruptor del modo de impresión/de recuento de items.

## ENGLISH

### BEFORE BEGINNING CALCULATION

- 1) Be sure to remove the adhesive tape placed on the printer mechanism before connecting AC cord with your machine. (see page 5)
- 2) Plug in AC power cord.
- 3) Be sure that paper roll and inked ribbon have been installed properly (P.6-P.9).
- 4) Turn power switch on. (Power switch is located on the right side of the cabinet.)  
"O. C \* " will automatically be printed on the paper tape if the switch is set to "print".
- 5) Set decimal point selector switch at the desired position.

NOTE : The inked ribbon spools are taped for transportation.  
Please make sure to remove the tape on printer mechanism before operating!

## FRANÇAIS

### AVANT DE COMMENCER À CALCULER

- 1) Assurez-vous d'avoir enlevé le ruban adhésif collé sur le mécanisme de l'imprimante avant de brancher le cordon c.a. sur votre appareil (voir p. 5).
- 2) Branchez le cordon d'alimentation c.a. dans la prise.
- 3) Assurez-vous que le rouleau de papier et le rouleau encreur ont été correctement placés (voir p. 6-9).
- 4) Mettez en marche. << O = C >> s'imprime automatiquement sur le rouleau de papier si l'interrupteur est en position impression. (L'interrupteur d'alimentation se trouve à droite de l'appareil.)
- 5) Mettez le sélecteur de virgule décimale à la position voulue.

NOTA : Les bobines du rouleau encreur ont été emballées avec un ruban adhésif pour le transport.  
N'oubliez pas d'enlever ce ruban du mécanisme de l'imprimante avant de vous servir de l'appareil !

## ESPAÑOL

### ANTES DE UTILIZAR LA CALCULADORA

- 1) Asegúrese de quitar la cinta adhesiva en el mecanismo de la impresora antes de conectarla al enchufe de CA.
- 2) Enchufe el cable de CA.
- 3) Asegúrese de haber instalado correctamente el rollo de papel y la cinta entintada. (P.6-P.9)
- 4) Enciéndala. Automáticamente será impreso en el papel "O-C". El interruptor está localizado en el lado derecho del aparato.
- 5) Coloque el selector de punto decimal en la posición deseada.

NOTA : Los carretes de cinta entintada están sellados para facilitar el transporte. ¡Asegúrese de quitar la cinta adhesiva en el mecanismo de la impresora antes de utilizarla!

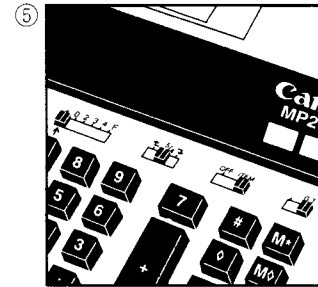
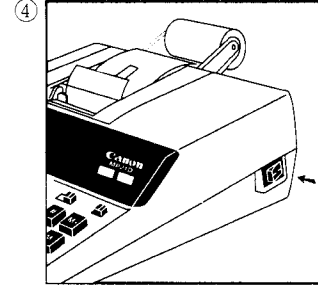
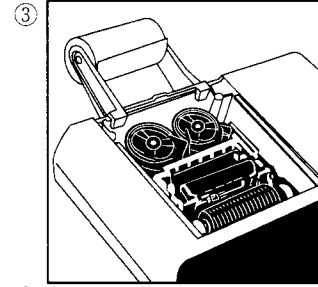
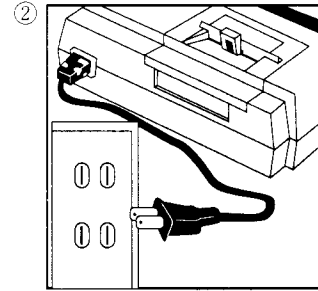
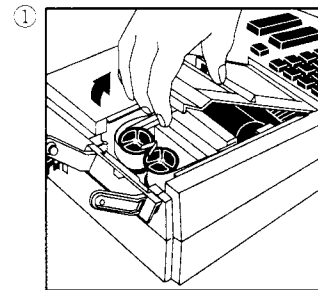

# ENGLISH

## HOW TO CHANGE THE RIBBON

See Fig. 1.

- 1) Turn off the power switch.
- 2) Tear off excess paper at the paper cutter, then slide the printer cover back and remove it from the calculator.
- 3) While pinching together the ribbon lock (A) in the direction of arrow, lift ribbon spools off the shafts. Discard the old ribbon and spools.
- 4) Separate the spools of new ribbon between the tape and printer head. Guide it around the four positions of the ribbon guide (B) and place the spools on the shafts.
- 5) When the ribbon spools have settled, release the ribbon locks. If necessary, rotate the spools until the pegs on the bottom of the spool seat themselves in the holes of the spool holder.
- 6) Rotate either spool to take up any ribbon slack, making sure that the ribbon is positioned around the four ribbon guides. Replace the printer cover.

### IMPORTANT

Use only the same type of ribbon spools, positioning the printing ribbon as shown.

# FRANÇAIS

## COMMENT CHANGER LE RUBAN

Voir figure 1

- 1) Mettez l'interrupteur d'alimentation hors tension.
- 2) Enlevez l'excès de papier du coupe-papier, faites glisser le couvercle de l'imprimante et ôtez-le de la calculatrice.
- 3) Tout en maintenant le loquet du ruban (A) vers la flèche, soulevez les bobines de ruban hors des axes. Enlevez les rubans et les bobines usés.
- 4) Séparez les bobines du nouveau ruban entre le papier et la tête de l'imprimante. Faites passer par les quatre positions selon l'indicateur de ruban (B) et placez les bobines sur les axes.
- 5) Ajustez bien les bobines et relâchez les loquets. Si nécessaire, faites tourner un peu les bobines dans les deux sens jusqu'à ce que les chevilles en bas des bobines s'installent bien dans les trous du support de bobine.
- 6) Faites tourner l'une ou l'autre bobine pour tendre le ruban et assurez-vous que le ruban passe bien par les quatre points indiqués. Remplacez le couvercle de l'imprimante.

### NOTE IMPORTANTE

Utilisez toujours le même genre de bobine de ruban et installez le rouleau encreur comme indiqué.

# ESPAÑOL

## COMO CAMBIAR LA CINTA

Vease Figura 1.

- 1) Apáguela.
- 2) Arranca el exceso de papel en la cuchilla corta papel; deslize la cubierta de la impresora hacia atrás y quitela de la calculadora.
- 3) Mientras sostiene el seguro de la cinta (A) en la dirección de las flechas (Peltizco), levante los carretes de cinta del eje. Deseche la cinta y carretes viejos.
- 4) Separe los carretes de cinta nueva entre la cinta y la cabeza de la impresora. Guíe la cinta alrededor de las cuatro guías de cinta (B) y coloque los carretes encima de los ejes.
- 5) Permita que los carretes se asienten y suelte los seguros de cinta. Si es necesario, gire los carretes hasta que las clavijas en la base encajen en los huecos del soporte de carrete.
- 6) Gire cualquiera de los carretes para templar la cinta y asegúrese que la cinta pasa por las cuatro guías de cinta. Coloque nuevamente la cubierta de la impresora.

### NOTA IMPORTANTE

Utilice únicamente el mismo tipo de carretes de cinta y coloque la cinta de la manera indicada.

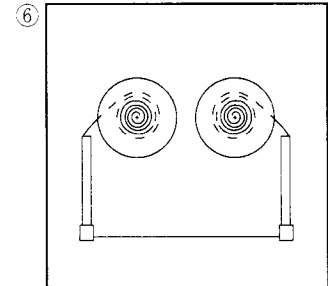
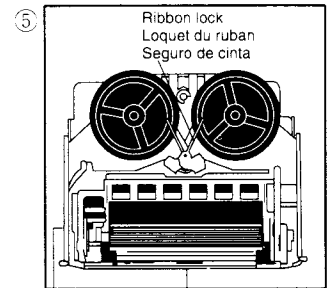
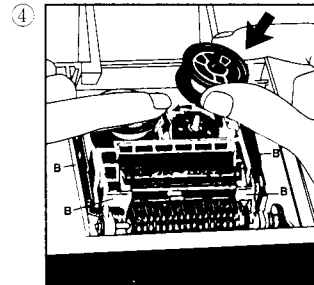
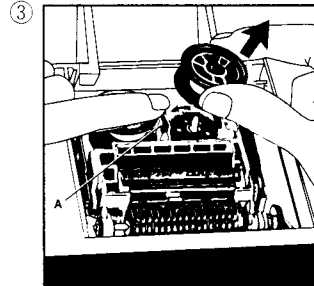
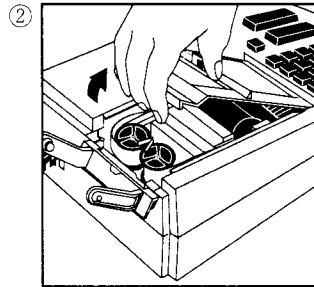
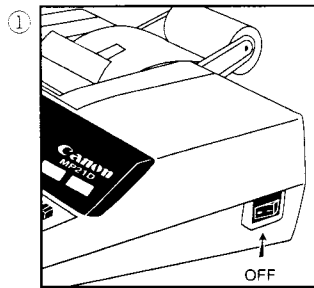

## ENGLISH

### HOW TO INSTALL PAPER HOLDERS

- 1) Remove the printer cover.
- 2) Make sure that the paper holders are firmly installed by pressing on them from the top so that the printer cover will catch into the hooks properly. See Fig. 2

### HOW TO FEED THE PAPER TAPE

- 1) Place the new paper roll in the left paper holder while slightly spreading the right paper holder in the direction of arrow "A". (Fig. 1)
- 2) Insert the paper into slit B as indicated in Fig.2.
- 3) Press the paper feed key.
- 4) Suitable paper roll
  - Width : 58mm max. (2-1/4")
  - Diameter : 60mm max. (2-3/8")
  - Paper : Standard paper  
(45kg/1000 sheets/788×1091mm) (99.2 lb/1000 sheets/31" × 43")

### HOW TO INSTALL PAPER HOLDERS COMMENT INSTALLER LES SUPPORTS DE PAPIER COMO INSTALAR LOS SOPORTES PARA EL PAPEL

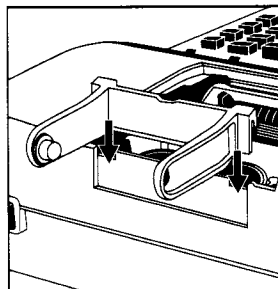
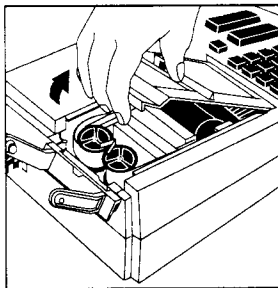

## FRANÇAIS

### COMMENT INSTALLER LES SUPPORTS DE PAPIER

- 1) Ôtez le couvercle de l'imprimante.
- 2) Veuillez vous assurer que les supports de papier soient solidement placés en appuyant par le haut afin que le boîtier de l'imprimante saisisse bien les crochets (voir figure 2).

### COMMENT INSTALLER LE ROULEAU DE PAPIER

- 1) Placez le rouleau de papier neuf dans le support de papier gauche, en écartant quelque peu le support de papier droit dans la direction de la flèche « A » (voir figure 1).
- 2) Insérez le papier dans la fente « B » (voir figure 2).
- 3) Appuyez sur la touche d'alimentation de papier.
- 4) Rouleau de papier qui convient :
  - Largeur : 58mm max. (2 po 1/4)
  - Diamètre : 60mm max. (2 po 3/8)
  - Papier : qualité normale  
(45 kg/1000 feuilles/788 X 1091mm) (99,2 lb/1000 feuilles/31 po X 43 po)

## ESPAÑOL

### COMO INSTALAR LOS SOPORTES PARA EL PAPEL

- 1) Extraiga la tapa de la impresora.
- 2) Asegúrese que los soportes del papel estén firmemente instalados oprimiendo en la parte superior para que la cubierta de la impresora enganche correctamente. Véase Figura 2.

### COMO COLOCAR EL ROLLO DE PAPEL

- 1) Coloque el nuevo rollo de papel en el soporte, abriendo levemente los soportes en la dirección A como se indica en la Figura 1.
- 2) Introduzca el papel en la hendidura B, como se indica en la Figura 2.
- 3) Presione la tecla de alimentación de papel
- 4) Rollo de papel apropiado
  - Ancho : Máximo 58mm
  - Diametro : Máximo 60mm.
  - Papel : Papel normal  
(45kg./1000 hojas/788 X 1091mm.)

### HOW TO FEED THE PAPER TAPE COMMENT INSTALLER LE ROULEAU DE PAPIER COMO COLOCAR EL ROLLO DE PAPEL

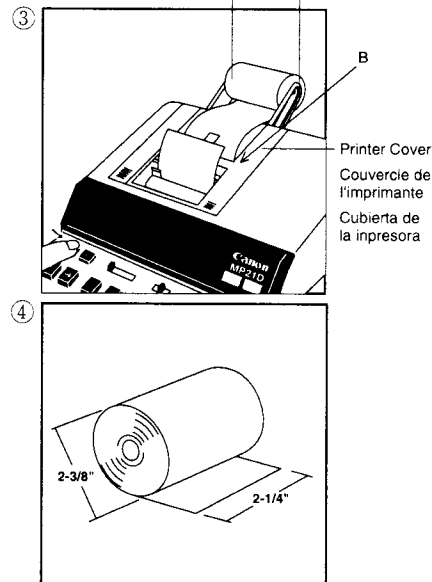
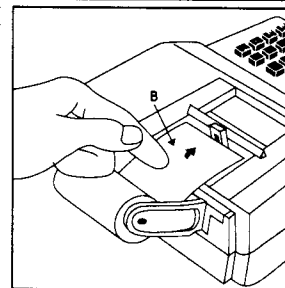
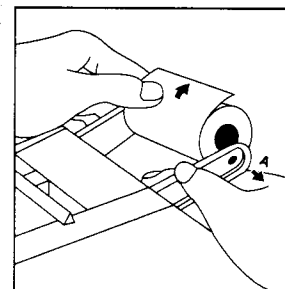

**EXPLANATION OF PRINTED SYMBOLS**  
**EXPLICATION DES SYMBOLES D'IMPRESSION**  
**EXPLICACIÓN DE SÍMBOLOS IMPRESOS**

0, C *	(Power Switch/Interrupteur d'alimentation/ Interruptor de Corriente : ON/OFF) Auto-Clear/Effacement automatique/ Borrado automático
0, C	
+	
-	
x	
÷	
=	
%	
*	
◇	
M	
M+ (M-)	()
M* (M◇)	()
#	
0 0 0	Item count/comptage d'items/ Recuent de entrada
ERROR	Error (Overflow) Erreur (dépassement) Error (capacidad excedida)

NOTE : Negative numbers are printed in "RED"  
 NOTA : Les nombres négatifs sont imprimés en ROUGE.  
 NOTA : Números negativos se impriman en rojo.

CALCULATION EXAMPLES EXEMPLES DE CALCULS EJEMPLOS DE CÁLCULO				
EXAMPLE EXEMPLE EJEMPLO	ENTRY ENTRÉE ENTRADA	DISPLAY AFFICHAGE INDICACIÓN	PRINTOUT IMPRESSION IMPRESIÓN	
+ 0 2 3 4 F        OFF ITEM    • GT Addition, Subtraction and Total Addition, soustraction et total Sumas, restas y total				
24.8 + 36.75 = ?	24.8 36.75	  	24.80 61.55 61.55	24.80 + 36.75 + 61.55 *
12 + 0.9 + 0.9 - 1.12 - 1.12 = ?	12 .9 1.12	     	12.00 12.90 13.80 12.68 11.56 11.56	12.00 + 0.90 + 0.90 + 1.12 - 1.12 - 11.56 *
+ 0 2 3 4 F        OFF ITEM    • GT Multiplication Multiplication Multiplicación				
3 x 12 <sup>3</sup> = ?	3 12	   	3. 36. 432. 5,184.00	3. x 12. x 12. x 12. = 5,184.00 *
+ 0 2 3 4 F        OFF ITEM    • GT Division Division División				
110 ÷ 14 = ? 120 ÷ 14 = ?	110 14 120	  	110. 7.85 8.57	110. ÷ 14. = 7.85 * 120. = 8.57 *
+ 0 2 3 4 F        OFF ITEM    • GT Mixed calculation Calculs mixtes et changement de signe Calculo mixto y cambio de signo				
2.5 x 5.75 + (12.5 x 2.3) = ? 3.25 x 2.5	2.5 5.75 12.5 2.3 3.25 2.5	        	2.5 14.3750 14.3750 12.5 28.7500 43.1250 43.1250 13.2692307692 5.3077	2.5 x 5.75 = 14.3750 * 14.3750 + 12.5 x 2.3 = 28.7500 * 28.7500 + 43.1250 ÷ 3.25 ÷ 2.5 = 5.3077 *

EXAMPLE EJEMPLO	ENTRY ENTRÉE ENTRADA	DISPLAY AFFICHAGE INDICACION	PRINTOUT IMPRESSION IMPRESION
$\%$ Percentage Pourcentages Porcentajes	+ 0 2 3 4 F	$\cdot \frac{5}{4}$	OFF ITEM PRINT
100% = 1500 2% = ?	1500 2	1.500. 30.00	1.500. × 2. % 30.00 *
198 × 5% = ? 198 × 22% = ?	198 5 22	198. 9.90 43.56	198. × 5. % 9.90 * 43.56 *
113% = 226 100% = ?	226 113	226. 200.00	226. ÷ 113. % 200.00 *
$\diamond$ # Subtotal, Non-add and Add Mode Total partiel, opérations de calcul et de non-addition Subtotales, no sumar add-mode	+ 0 2 3 4 F	$\cdot \frac{5}{4}$	OFF ITEM PRINT
#1 1.47 1.59 +1.23 4.29	1 147 159 123	1. 1.47 3.06 4.29	#1 1.47 + 1.59 + 1.23 + 4.29
#2 2.47 2.58 +2.69 #1 + #2 = 12.03	2 247 258 269	2. 6.76 9.34 12.03 12.03	#2 2.47 + 2.58 + 2.69 + 12.03 *
M <sub>1</sub> M <sub>2</sub> M <sub>3</sub> M <sub>4</sub> Memory Calculs de mémoire Memoria	+ 0 2 3 4 F	$\cdot \frac{5}{4}$	OFF ITEM PRINT
12 × 7.15 = ? 250 × 13% = ? -(8 × 6.4) = ?	12 7.15 250 13	12. 85.80 250 32.50	12. × 7.15 = 85.80M+ 250. × 13. % 32.50 *
8 6.4	8 6.4	8. 51.20	8. × 6.4 = 51.20M- 67.10M*
CE Correction of mis-entry Touche d'effacement d'affichage Tecla de indicador de borrado	+ 0 2 3 4 F	$\cdot \frac{5}{4}$	OFF ITEM PRINT
23 + 57 = 56	23 57 56	23. 0. 79.	23. + 0. 79. + 79. *

EXAMPLE EJEMPLO	ENTRY ENTRÉE ENTRADA	DISPLAY AFFICHAGE INDICACION	PRINTOUT IMPRESSION IMPRESION
MU Mark-up, Mark-down Calculs de majoration, prix de vente et prix de revient Cálculo de precio de venta/coste	+ 0 2 3 4 F	$\cdot \frac{5}{4}$	OFF ITEM PRINT
75% = 645 100% = ? 25% = ?	645 25	645. 860.00	645.M 25. % 215.00 Δ * 860.00 *
125% = 860 100% = ? 25% = ?	860 25	860. -25.00 688.00	860.M 25.00 - 25.00 -% 172.00 Δ * 688.00 *
Right shift Retour Des plaza miento	+ 0 2 3 4 F	$\cdot \frac{5}{4}$	OFF ITEM PRINT
5 × 1000 = ?	5 100000	5. 10,000. 1,000. 5,000.	5. × 1,000. = 5,000. *
GT calculation Calcul GT Cálculo GT	+ 0 2 3 4 F	$\cdot \frac{5}{4}$	OFF ITEM PRINT
15 + 16 × 2 + 17 × 3 + 15 ÷ 2 = 105.5	15 16 2	15. 16. 32. 105.5	15. + 16. × 2. = 32. + 105.5 T.
Error/Overflow Erreur/Dépassement Error/ Capacidad excedida	+ 0 2 3 4 F	$\cdot \frac{5}{4}$	OFF ITEM PRINT
550000000000 + 660000000000 Overflow (Dépassement Capacidad excedida)	550000000000 660000000000	550,000,000,000. -1,210,000,000,000	550,000,000,000. + 660,000,000,000. + ERROR 1210000000000 *
0 ÷ 0	0 0	0. 0.	0. ÷ 0. = ERROR 0.C



## ENGLISH

### SPECIFICATIONS

Basic operations	: Addition, Subtraction, Multiplication, Division
Special features	: 00-key, Non-add/date key, 5/4 rounding, Item count, Percent, Mark-up/Mark-down, Back space, Non-print switch, Add-mode, Mixed calculation, Power calculation, Accumulating calculation
Capacity	: Calculation 12 digits Numeric print-out 12 digits Decimal point 1 digit Symbols 2 digits
Power consumption	: 20 watts Max.
Operation temperature	: 0-40°C (32° to 104°F)
Dimensions	: 80mm (H) X 230mm (W) X 288mm (L) (3-5/32 X 9-1/16 X 11-11/32)
Weight	: 1.8kg (4lbs)

## FRANÇAIS

### FICHE TECHNIQUE

Opérations de base	: Addition, soustraction, multiplication, division
Caractéristiques particulières	: Touche <<00>>. Touche de non-addition/date. Arrondi 5/4. Comptage d'items. Pourcentages. Prix de vente et prix de revient. Recul d'un espace. Commutateur de non-impression. Calculs mode addition. Calculs mixtes. Calculs de puissances. Calculs totalisateur.
Capacité	: Calculs 12 chiffres Imprimé numérique 12 chiffres Virgule décimale 1 espace Symboles 2 espaces
Alimentation	: 20 watts max.
Température d'utilisation	: 0-40°C (32°F à 104°F)
Dimensions	: 80mm (haut.) X 230mm (larg.) X 288mm (long.)
Poids	: 1.8kg

## ESPAÑOL

### ESPECIFICACIONES

Operación básica	: Suma, resta, multiplicación, división
Características especiales	: Tecla <00>, tecla no-suma/fecha, redondeo 5/4, conteo de artículos, aumentos-rebajas, tecla de retroceso, interruptor de apagado de impresora, modalidad de suma, cálculo mixto, cálculo de potencias, cálculo acumulativo.
Capacidad	: Cálculo 12 dígitos Impresión numérica 12 dígitos
Punto decimal	: Punto decimal 1 dígito Símbolos 2 dígitos
Consumo de energía	: 20 watts máximo
Temperatura	: 0-40°C (32 a 104°F)
Dimensiones	: 80mm (alto) X 230mm (ancho) X 288mm (largo)
Peso	: 1.8kg

## FCC REGULATIONS

**Note :** This equipment has been tested and found to comply with the limits for a Class B digital device, pursuant to Part 15 of the FCC Rules. These limits are designed to provide reasonable protection against harmful interference in a residential installation. This equipment generates, uses and can radiate radio frequency energy and, if not installed and used in accordance with the instructions, may cause harmful interference to radio communications. However, there is no guarantee that interference will not occur in a particular installation. If this equipment does cause harmful interference to radio or television reception, which can be determined by turning the equipment off and on, the user is encouraged to try to correct the interference by one or more of the following measures :

- Reorient or relocate the receiving antenna.
- Increase the separation between the equipment and receiver.
- Connect the equipment into an outlet on a circuit different from that to which the receiver is connected.
- Consult the dealer or an experienced radio/TV technician for help.

### Interference-causing Equipment Regulations

This digital apparatus does not exceed the Class B limits for radio noise emissions from digital apparatus as set out in the interference-causing equipment standard entitled "Digital Apparatus", ICES-003 of the Industry Canada."

### Règlement sur le matériel brouilleur

Cet appareil numérique respecte les limites de bruits radioélectriques applicables aux appareils numériques de Classe B prescrites dans la norme sur le matériel brouilleur : «Appareils Numériques», NMB-003 édictée par l'Industrie Canada

## IMPORTANT SAFETY INFORMATION

1. Read all of these instructions.
2. Save these instructions for later use.
3. Follow all warnings and instructions marked on the product.
4. Unplug this product from the wall outlet before cleaning. Do not use liquid cleaners or aerosol cleaners. Use a dry cloth for cleaning.
5. Do not use this product near water.
6. Do not place this product on an unstable cart, stand, or table. The product may fall, causing serious damage to the product.
7. This product should be operated from the type of power source indicated on the marking label. If you are not sure of the type of power available, consult your dealer or local power company.
8. Do not allow anything to rest on the power cord. Do not locate this product where persons will walk on the cord.
9. If an extension cord is used with this product, make sure that the total of the ampere ratings on the products plugged into the extension cord do not exceed the extension cord ampere rating. Also make sure that the total of all products plugged into the wall outlet does not exceed 15 amperes.
10. Never push objects of any kind into this product through cabinet slots as they may touch dangerous voltage points or short out parts that could result in a risk of fire or electric shock. Never spill liquid of any kind on the product.
11. Do not attempt to service this product yourself, as opening or removing covers may expose you to dangerous voltage points or other risks. Refer all servicing to service personnel.
12. Unplug this product from the wall outlet and refer servicing to qualified service personnel under the following conditions :
  - A. When the power cord or plug is damaged or frayed.
  - B. If liquid has been spilled into the product.
  - C. If the product has been exposed to rain or water.
  - D. If the product does not operate normally when the operating instructions are followed, Adjust only those controls that are covered by the operating instructions since improper adjustment of other controls may result in damage and will often require extensive work by a qualified technician to restore the product to normal operations.
  - E. If the product has been dropped or the cabinet has been damaged.
  - F. If the product exhibits a distinct change in performance, indicating a need for service.

## CANON CONSUMER CALCULATOR LIMITED WARRANTY

The limited warranty set forth below is given by Canon U.S.A. Inc., ("Canon U.S.A.") and Canon Canada Inc., ("Canon Canada") with respect to Calculators purchased and used in the United States and Canada respectively.

This limited warranty is only effective upon presentation of proof of purchase (bill of sale) to a Canon U.S.A. or Canon Canada Factory Service Center. Canon Calculators, when delivered to you in a new condition in the original container, are warranted against defective materials or workmanship as follows: for a period of one (1) year from the date of original purchase, defective parts or Calculators returned to a Canon U.S.A. or Canon Canada Factory Service Center and proven to be defective upon inspection, will be exchanged at Canon U.S.A.'s or Canon Canada's sole option, for new or comparable rebuilt parts or calculators (of the same or similar model). Warranty for replacement shall not extend the original warranty period of the defective calculator.

When returning Calculators under this limited warranty, you must pre-pay the shipping charges, if any, and enclose a complete explanation of the problem. Calculators covered by this limited warranty will be repaired at Canon U.S.A.'s or Canon Canada's sole option, and returned to you without charge by any Canon U.S.A. or Canon Canada Factory Service Center. This warranty does not cover rechargeable batteries that may be supplied with the Calculator, as to which batteries there shall be no warranty or replacement.

A listing of Canon U.S.A. CONSUMER PRODUCTS INFORMATION CENTERS AND CANON INFORMATION/SERVICE CENTERS in Canada is included with the Calculator. The Canon U.S.A. CONSUMER PRODUCTS INFORMATION CENTER and CANON CANADA INFORMATION/SERVICE CENTER will refer you to the nearest Factory Service Center. Repairs not under warranty will be at such cost as Canon U.S.A. or Canon Canada may from time to time generally establish.

This limited warranty covers all defects encountered in normal use of the calculators, and does not apply in the following cases:

- Loss or damage to the Calculators due to abuse, mishandling, alteration, accident, electrical current fluctuations, failure to follow operating instructions, maintenance and environmental instructions prescribed in Canon U.S.A.'s or Canon Canada's instruction manual or service performed by other than a Canon U.S.A. or Canon Canada Factory Service Center.
- Use of parts (other than those distributed by Canon U.S.A. or Canon Canada) which damage the Calculator or cause abnormally frequent service calls or service problems.
- If any Calculator has had its serial numbers or dating altered or removed.
- Loss or damage to the Calculator due to leaking batteries (other than rechargeable batteries supplied as original equipment with the Calculator by Canon U.S.A. or Canon Canada) or water damage.

NO IMPLIED WARRANTY (OR CONDITION)\* INCLUDING ANY IMPLIED WARRANTY (OR CONDITION)\* OF MERCHANTABILITY OR FITNESS FOR A PARTICULAR PURPOSE, APPLIES TO THE CALCULATORS AFTER THE APPLICABLE PERIOD OF EXPRESS WARRANTY STATED ABOVE, AND NO OTHER EXPRESS WARRANTY OR GUARANTEE, EXCEPT AS MENTIONED ABOVE, GIVEN BY ANY PERSON, FIRM OR CORPORATION WITH RESPECT TO THE CALCULATORS SHALL BIND CANON U.S.A. OR CANON CANADA. (SOME STATES OR PROVINCES DO NOT ALLOW LIMITATIONS ON HOW LONG AN IMPLIED WARRANTY LASTS. SO THE ABOVE LIMITATION MAY NOT APPLY TO YOU.) NEITHER CANON U.S.A. NOR CANON CANADA SHALL BE LIABLE FOR LOSS OF REVENUE OR PROFITS, FAILURE TO REALIZE SAVINGS OR OTHER BENEFITS, OR FOR ANY OTHER SPECIAL, INCIDENTAL OR CONSEQUENTIAL DAMAGES CAUSED BY THE USE, MISUSE OR INABILITY TO USE THE CALCULATOR, REGARDLESS OF THE LEGAL THEORY ON WHICH THE CLAIM IS BASED, AND EVEN IF CANON U.S.A. OR CANON CANADA HAS BEEN ADVISED OF THE POSSIBILITY OF SUCH DAMAGES. NOR SHALL RECOVERY OF ANY KIND AGAINST CANON U.S.A. OR CANON CANADA BE GREATER IN AMOUNT THAN THE PURCHASE PRICE OF THE CALCULATOR SOLD BY CANON U.S.A. OR CANON CANADA AND CAUSING THE ALLEGED DAMAGE, WITHOUT LIMITING THE FOREGOING, YOU ASSUME ALL RISK AND LIABILITY FOR LOSS, DAMAGE OR INJURY TO YOU AND YOUR PROPERTY AND TO OTHERS AND THEIR PROPERTY ARISING OUT OF USE, MISUSE OR INABILITY TO USE ANY CALCULATOR SOLD BY CANON U.S.A. OR CANON CANADA NOT CAUSED DIRECTLY BY THE NEGLIGENCE OF CANON U.S.A. OR CANON CANADA. (SOME STATES OR PROVINCES DO NOT ALLOW THE EXCLUSION OR LIMITATION OF INCIDENTAL FOR CONSEQUENTIAL DAMAGES, SO THE ABOVE LIMITATION OR EXCLUSION MAY NOT APPLY TO YOU.) THIS LIMITED WARRANTY SHALL NOT EXTEND TO ANYONE OTHER THAN THE ORIGINAL PURCHASER OF ANY CALCULATOR OR THE PERSON FOR WHOM IT WAS PURCHASED AS A GIFT AND STATES YOUR EXCLUSIVE REMEDY.

This warranty gives you specific legal rights, and you may also have other rights which vary from state to state or province to province.

Canon U.S.A. Inc. One Canon Plaza Lake Success, New York 11042-9979	Canon Canada, Inc. 6390 Dixie Road Mississauga, Ontario L5T 1P7
---	---

\*CANADA

### Canon Information/Service Centers in the United States

For all general inquiries, operational assistance, accessory orders or for the location of the nearest service facility for this product in the United States, please contact:

Canon U.S.A., Inc.  
One Canon Plaza  
Lake Success, NY 11042  
Customer Relations Division  
1-800-828-4040

Please keep a copy of your original bill of sale. In order to obtain warranty service, you will need to present a copy of your original bill of sale from your Consumer Calculator retailer at the time of service.

Also please keep all packing materials and the original packing box to protect your equipment, should you need to transport it for service.

### Canon Information/Service Centers in Canada

Should service be necessary, please call one of the following telephone numbers for information regarding the nearest Authorized Service Facility:

Canon Canada Inc.,  
2828 16th Street, N.E. Calgary, Alberta T2E 7K7  
Telephone: (403) 291-4350  
Canon Canada Inc.,  
10652 ch Côte-de-Liesse, Lachine, Québec H8T 1A5  
Telephone: (514) 631-8821  
Canon Canada Inc.,  
6390 Dixie Road, Mississauga, Ontario L5T 1P7  
Telephone: (905) 795-2146

16

## GARANTIE LIMITÉE DES CALCULATRICES GRAND PUBLIC DE CANON

La présente garantie limitée est fournie par Canon U.S.A. Inc., « Canon U.S.A. » et par Canon Canada Inc. « Canon Canada » à l'égard des calculatrices achetées et utilisées aux États-Unis et au Canada respectivement.

La présente garantie limitée est valable seulement sur présentation d'une preuve d'achat (facture de vente) à un centre de service de Canon U.S.A. ou de Canon Canada.

Les calculatrices de Canon, lorsqu'elles sont livrées à l'état neuf dans leur emballage d'origine, sont garanties contre tout vice de matière et de fabrication comme suit : pendant une période de un (1) an à compter de la date d'achat initial, les pièces défectueuses qui sont retournées à un centre d'entretien et après-vente agréé de Canon U.S.A. ou de Canon Canada et dont l'inspection confirme une défectuosité, seront remplacées par des pièces neuves ou remises en état comparables. La durée de garantie des pièces de remplacement commence dès l'expédition desdites pièces et n'excède en aucun cas la durée de la garantie des pièces défectueuses.

Pour retourner une calculatrice dans le cadre de la présente garantie limitée, il faut payer d'avance les frais d'expédition, s'il y a lieu, et joindre une explication détaillée du problème. Les calculatrices couvertes par la présente garantie limitée seront réparées et vous seront retournées sans frais par le centre d'entretien et après-vente agréé de Canon U.S.A. ou de Canon Canada. La présente garantie ne couvre pas les batteries rechargeables qui pourraient être fournies avec la calculatrice. Aucune garantie ni aucun remplacement n'est prévu pour lesdites batteries dans le cadre de la présente entente.

Une liste des CENTRES DES RELATIONS AVEC LA CLIENTÈLE DE CANON U.S.A. et des CENTRES DE SERVICE ET D'INFORMATION de Canon Canada accompagne la calculatrice. Le CENTRE DES RELATIONS AVEC LA CLIENTÈLE de Canon U.S.A. ou le CENTRE DE SERVICE ET D'INFORMATION de Canon Canada vous dirigera vers le centre d'entretien et après-vente agréé le plus proche. Le coût des réparations non couvertes par la présente garantie sera celui que Canon U.S.A., Canon Canada ou le centre d'entretien et après-vente agréé établira à l'occasion.

La présente garantie limitée couvre toutes les défectuosités constatées pendant l'utilisation normale des calculatrices et ne s'applique pas aux cas suivants :

- perte ou endommagement des calculatrices, causé par l'usage abusif, la manipulation négligente, les modifications, les accidents et les variations de courant électrique, ainsi que l'omission d'observer les directives à l'égard du mode d'utilisation, des conditions d'entretien ou d'entreposage et des mesures de protection de l'environnement énoncées dans le manuel d'utilisation de Canon U.S.A. ou de Canon Canada et l'entretien effectué ailleurs que dans un centre d'entretien et après-vente agréé de Canon U.S.A. ou de Canon Canada ;
- utilisation de pièces ou de fournitures (autres que celles distribuées par Canon U.S.A. ou Canon Canada) ayant pour effet d'endommager les calculatrices ou d'entraîner une fréquence anormale d'appels d'entretien ou de problèmes nécessitant le recours au service d'entretien et après-vente ;
- modification ou retrait du numéro de série ou de datation de toute calculatrice ;
- perte de la calculatrice ou dommages causés à ladite calculatrice par la fuite des batteries (autres que les batteries rechargeables fournies en équipement d'origine avec la calculatrice par Canon U.S.A. ou Canon Canada) ou dommages causés par l'eau.

AUCUNE GARANTIE (OU CONDITION)\* IMPLICITE, Y COMPRIS TOUTE GARANTIE (OU CONDITION)\* IMPLICITE À L'ÉGARD DE LA QUALITÉ MARCHANDE OU DE L'APTITUDE À UNE FIN PARTICULIÈRE, NE S'APPLIQUE AUX CALCULATRICES APRÈS LA PÉRIODE PRÉSCRITE DE LA GARANTIE EXPRESSE SUSMENTIONNÉE ET, À L'EXCEPTION DE LADITE GARANTIE EXPRESSE, AUCUNE AUTRE GARANTIE EXPRESSE NI AUCUNE AUTRE GARANTIE ACCORDÉE PAR TOUTE PERSONNE, ENTREPRISE OU SOCIÉTÉ À L'ÉGARD DES CALCULATRICES N'AURA POUR EFFET DE LIER CANON U.S.A. OU CANON CANADA À L'ÉGARD DE TOUTE OBLIGATION, QUELLE QU'ELLE SOIT. (CERTAINS ÉTATS ET PROVINCES N'AUTORISENT AUCUNE RESTRICTION SUR LA DURÉE D'UNE GARANTIE IMPLICITE ; AINSI, IL EST POSSIBLE QUE LA RESTRICTION ÉNONCÉE CI-DESSUS NE S'APPLIQUE PAS DANS VOTRE CAS.) CANON U.S.A. ET CANON CANADA N'ASSUMENT AUCUNE RESPONSABILITÉ À L'ÉGARD DE LA PERTE DE PRODUITS D'EXPLOITATION OU DE PROFITS, NI À L'ÉGARD DES ÉCONOMIES OU DES PROFITS NON RÉALISÉS, NI À L'ÉGARD DE TOUT DOMMAGE SPECIAL, INDIRECT OU ACCESSOIRE DÉCOULANT DE L'USAGE, DE L'USAGE IMPROPRE OU DE L'IMPOSSIBILITÉ D'UTILISER LES CALCULATRICES, QUELLE QUE SOIT L'ARGUMENTATION JURIDIQUE SUR LAQUELLE S'APPUIE LA DEMANDE ET MÊME SI CANON U.S.A. OU CANON CANADA A ÉTÉ INFORMÉE DE LA POSSIBILITÉ DE TELS DOMMAGES. AUCUN RECOURS, QUELLE QU'EN SOIT LA FORME, CONTRE CANON U.S.A. OU CANON CANADA NE SERA RECOURU AU MONTANT DU PRIX D'ACHAT DE LA CALCULATRICE VENDUE PAR CANON U.S.A. OU PAR CANON CANADA ET À L'ORIGINE DES DOMMAGES PRÉSUMÉS, SANS VOUS LIMITER À CE QUI PRÉCÈDE, VOUS ASSUMEZ TOUS LES RISQUES ET TOUTE LA RESPONSABILITÉ À L'ÉGARD DES PERTES, DES DOMMAGES MATÉRIELS ET DES BLESSURES CORPORELLES SUBIS PAR VOUS OU D'AUTRES PERSONNES EN RAISON DE L'USAGE, DE L'USAGE IMPROPRE OU DE L'IMPOSSIBILITÉ D'UTILISER LES CALCULATRICES VENDUES PAR CANON U.S.A. OU PAR CANON CANADA, À MOINS QUE LESDITS DOMMAGES MATÉRIELS, PERTES ET BLESSURES CORPORELLES N'AIENT ÉTÉ CAUSÉS DIRECTEMENT PAR LA NEGLIGENCE DE CANON U.S.A. OU CANON CANADA. (CERTAINS ÉTATS ET PROVINCES N'AUTORISENT AUCUNE EXCLUSION NI RESTRICTION DES DOMMAGES ACCESSOIRES OU INDIRECTS ; AINSI, IL EST POSSIBLE QUE LA RESTRICTION OU L'EXCLUSION ÉNONCÉE CI-DESSUS NE S'APPLIQUE PAS DANS VOTRE CAS.) LA PRÉSENTE GARANTIE LIMITÉE N'EST PAS ACCORDÉE À D'AUTRES PERSONNES QUE L'ACHETEUR INITIAL DE TOUTE CALCULATRICE OU LA PERSONNE QUI A REÇU LADITE CALCULATRICE EN CADEAU, ET CONSTITUE VOTRE RECOURS EXCLUSIF.

La présente garantie limitée vous accorde des droits particuliers reconnus par la loi et il se peut que vous disposiez d'autres droits qui peuvent varier d'un État à l'autre ou d'une province à l'autre.

Canon U.S.A. Inc. One Canon Plaza Lake Success, New York 11042-1113	Canon Canada Inc. 6390 ch Dixie Mississauga ON L5T 1P7
---	--

\*Au Canada

### Centre de service et d'information de Canon au Canada

Si vous avez besoin d'un service, composez l'un des numéros de téléphone suivants pour obtenir tous les renseignements sur le centre de service agréé de votre localité.

Canon Canada Inc.,  
2828 16<sup>e</sup> Rue NE, Calgary AB T2E 7K7,  
téléphone : (403) 291-4350  
Canon Canada Inc.,  
10652 ch Côte-de-Liesse, Lachine QC H8T 1A5,  
téléphone : (514) 631-8821  
Canon Canada Inc.,  
6390 ch Dixie, Mississauga ON L5T 1P7,  
téléphone : (905) 795-2146

17

**CANON ELECTRONIC BUSINESS MACHINES (H.K.) CO., LTD.**

6th Floor, Chuan Hing Industrial Building, 14 Wang Tai Road, Kowloon Bay, Kowloon, Hong Kong  
Tel. 305-8400 Direct. 305-8477 Fax. 798-4734

**CANON U.S.A. INC.**

HEADQUARTERS One Canon Plaza, Lake Success, NY 11042 Tel. (516) 488-6700  
NEW JERSEY OFFICE 100 Jamesburg Road, Jamesburg NJ 08831 Tel. (908) 521-7000  
CHICAGO OFFICE 100 Park Boulevard, Itasca, IL 60143 Tel. (708) 250-6200  
LOS ANGELES OFFICE 15955 Alton Parkway, Irvine, CA 92718 Tel. (714) 753-4000  
ATLANTA OFFICE 5625 Oakbrook Parkway, Norcross, GA 30093 Tel. (404) 448-1430  
DALLAS OFFICE 3200 Regent Boulevard, Irving, TX 75063 Tel. (214) 830-9600  
HONOLULU OFFICE 1020 Auahi Street, Honolulu, HI 96814 Tel. (808) 521-0361

**CANON CANADA INC.**

HEAD OFFICE 6390 Dixie Road, Mississauga, Ontario, L5T 1P7 Canada  
CALGARY 2828, 16th Street, N.E. Calgary, Alberta, T2E 7K7, Canada  
MONTREAL 10657 Cote De Liesse, Montreal, Quebec, H8T 1A5, Canada

**CANON EUROPA N.V.**

Bovenkerkenweg 59-61, P.O. Box 2262, 1180 EG Amstelveen, The Netherlands

**CANON FRANCE S.A.**

DEPARTMENT BUREAUTIQUE PERSONNELLE Centre D'affaires Paris-Nord  
Immeuble Bonaparte 93154 Le Blanc-Mesnil, Cedex, France

**CANON DEUTSCHLAND GmbH**

Betriebszweig Sud  
Fraunhoferstrasse 14, Postfach, 8033 Munchen-Martinsried, Federal Republic of Germany

**CANON (U.K.) LTD.**

Canon House  
Manor Road, Wallington, Surrey, SM6 0AJ, England

**CANON LATIN AMERICA, INC.**

SALES DEPARTMENT P.O. Box 7022, Panama 5, Rep. of Panama  
REPAIR SERVICE CENTER P.O. Box 2019, Colon Free Zone, Rep. of Panama

**CANON SINGAPORE PTE., LTD.**

95 South Bridge Road, # 13-01/15, Pidemco Centre, Singapore 0105

**CANON AUSTRALIA PTY., LTD.**

1 Thomas Holt Drive, North Ryde, Sydney, N.S.W. 2113, Australia